



COFFRAGE SOLUTIONS

COFFRAGE MODULAIRE POUR MURS, DALLES ET POTEAUX



GEOPANEL

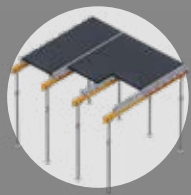

GEOSKY



GEOPANEL STAR



GEOTUB PANEL



GEOTUB

- ✓ LÉGER
- ✓ PRATIQUE
- ✓ RÉUTILISABLE

INDEX



GEOPANEL 8
Système de coffrage pour murs.



GEOTUB PANEL 44
Coffrage poteau carré et rectangulaire.

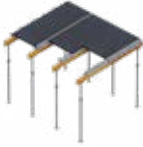

GEOSKY 32
Coffrage de dalle.



GEOTUB 48
Coffrage poteau circulaire.



GEOPANEL STAR 38
Coffrage poteau carre et rectangulaire réglable principe aile de moulin.

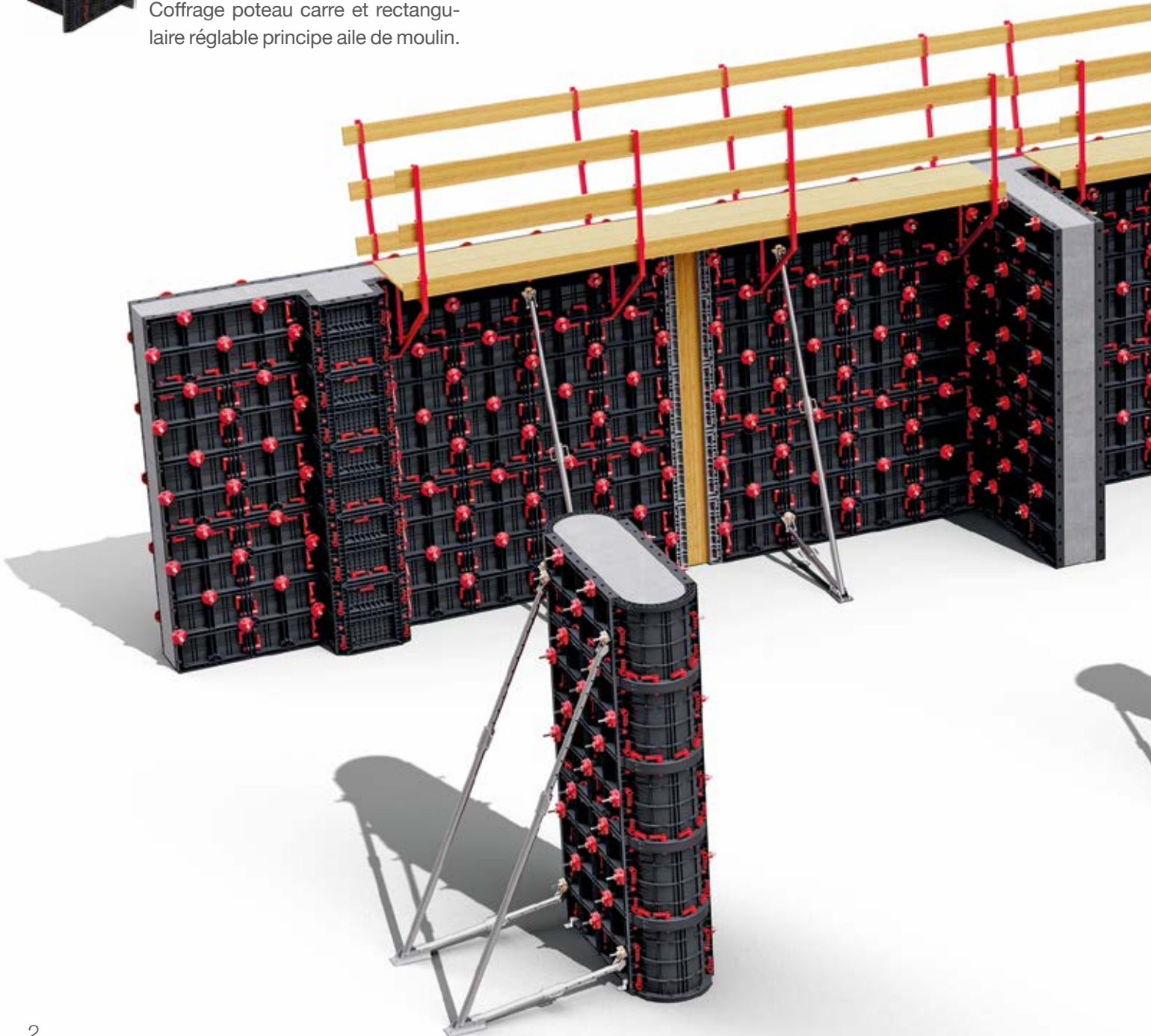

LE CONCEPT

Le système de coffrage universel Geoplast a été conçu pour être **simple et léger** pour une productivité et une ergonomie optimales, réduisant ainsi l'impact environnemental des chantiers de construction.

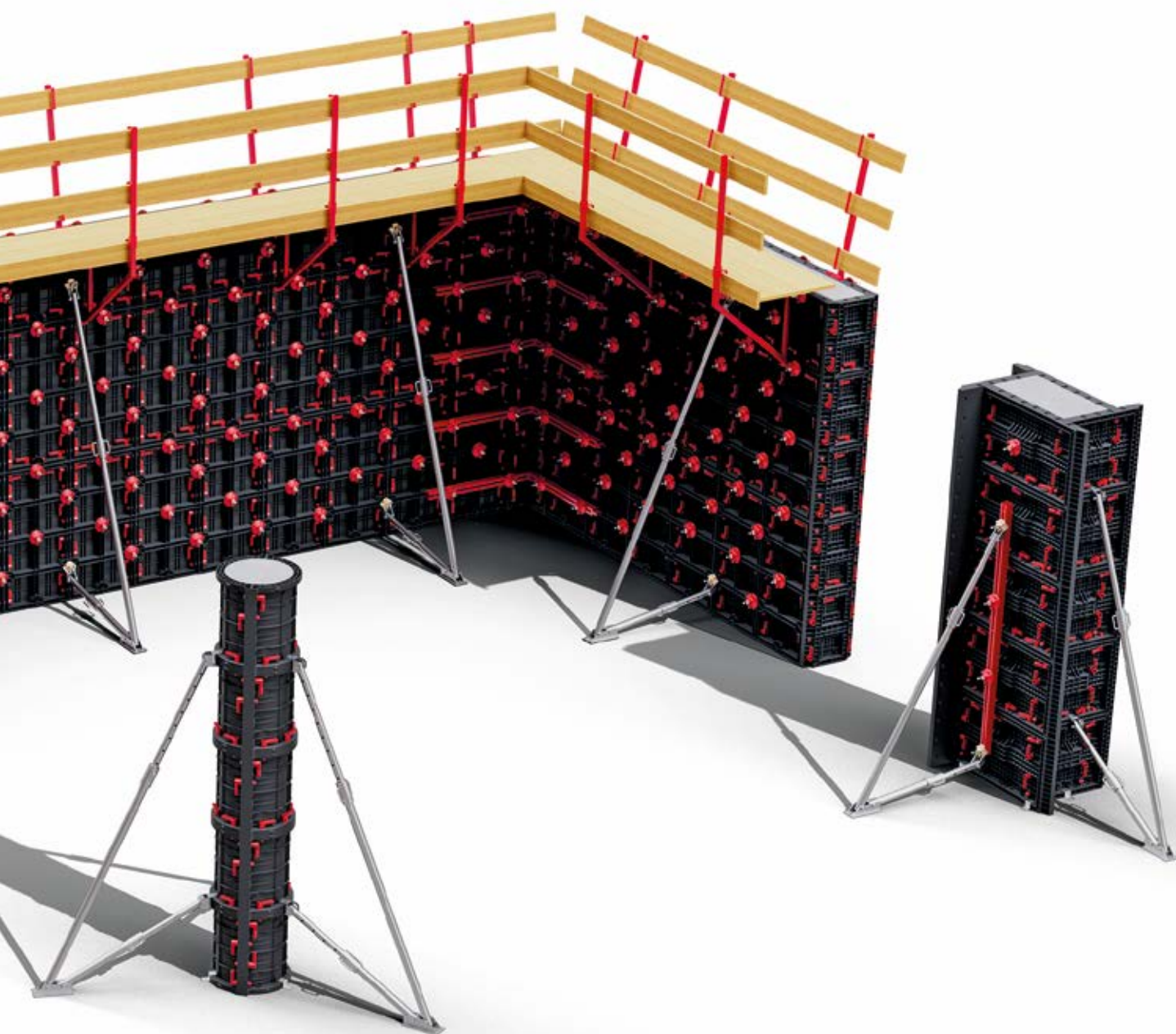

LÉGER ET ERGONOMIQUE



Les plastiques sont des matériaux extrêmement polyvalents et sont maintenant utilisés dans tous les secteurs d'activité. Le choix du bon polymère et une ingénierie habile du produit conduiront à des résultats remarquables. Depuis 2003, Geoplast offre à l'industrie de la construction tous les avantages du coffrage ABS.

LÉGÈRETÉ

Les outils conviviaux sont plus sûrs, plus faciles à utiliser et plus productifs. Il est indéniable que le levage répété d'équipements lourds provoque fatigue et blessures.

Les coffrages Geoplast pèsent en moyenne 15 kg/m², sans aucun élément pesant plus de 11 kg: cela signifie que l'ensemble du système peut toujours être utilisé à la main, dans n'importe quelle situation. L'utilisation de grues n'est plus une nécessité, donnant aux chantiers une plus grande flexibilité sans aucun compromis sur la santé et la sécurité. Geoplast lutte à sa façon contre les TMS (troubles musculo-squelettiques) en réalisant des produits légers.

VITESSE

Un coffrage bien conçu est simple et rapide à utiliser.

Le coffrage Geoplast utilise de manière intelligente l'ABS moulé par injection, en faisant le travail avec le moins de composants possible.

Le faible poids et la simplicité améliorent la vitesse d'utilisation. Les éléments de coffrage de différentes formes et tailles seront facilement assemblés.

L'utilisation de compensation bois sera réduite.

PRATIQUE

Le faible poids et la conception modulaire simplifient considérablement le stockage et la logistique des coffrages Geoplast.

L'humidité et l'eau n'affecteront en aucun cas les panneaux, aucune condition de stockage à sec n'est nécessaire.

Le faible poids des coffrages permet de s'affranchir si besoin des systèmes de levage classiques.

SIMPLE ET PRODUCTIF



La productivité est une question importante partout où le béton est coulé. Lorsque le fonctionnement manuel est la meilleure option, le coffrage Geoplast, léger et rapide, améliore considérablement la productivité, le coût financier et préserve l'intégrité physique des utilisateurs. Pas de comparaisons possible avec des systèmes de coffrage traditionnel en métal ou en bois.

ROBUSTESSE

L'ABS est un polymère puissant, résistant aux chocs et à l'abrasion. Le coffrage Geoplast résiste à une pression pouvant atteindre 80 kN/m² et il est possible de couler des éléments d'une hauteur maximale de 6 m en un seul coulage.

L'excellente stabilité à la température de l'ABS est essentielle à l'utilité du coffrage dans les climats aussi bien chauds que froids.

L'expérience de nombreuses années a montré qu'un coffrage Geoplast correctement manipulé sera utilisé pendant plus de 100 cycles.

MODULARITÉ

Les éléments du système de coffrage Geoplast sont modulaires et conçus pour s'adapter à un grand nombre de combinaisons afin de répondre aux exigences exactes de chaque chantier.

Les panneaux ont une taille et une forme précises et sont parfaitement interchangeables, et partagent une méthode de fixation commune afin de réduire le nombre total d'éléments nécessaires à la création du coffrage.

DÉCOFFRAGE

Le béton ne colle pas à la surface glissante de l'ABS, ce qui rend le système de coffrage Geoplast très facile à nettoyer en le rinçant simplement à l'eau, sans aucun produit détergent.

Bien que les agents de démoulage ne soient pas strictement nécessaires, il est possible d'utiliser une huile à base d'eau. Un nettoyage rapide signifie un retour à l'équipement.

Le temps est le bien le plus précieux sur un chantier: le système de coffrage Geoplast optimise le cycle de production du béton.

LES PERFORMANCES DE L'ABS

L'ABS (Acrylonitrile Butadiène Styrène) est bien connu pour sa résistance aux chocs et sa robustesse et possède une excellente stabilité sous charge. Il tolère une large plage de températures et présente généralement des caractéristiques utiles allant de -20°C à $+80^{\circ}\text{C}$ et, en particulier, la résistance aux chocs ne diminue pas de manière rapide à des températures plus basses. Ces propriétés font de l'ABS le matériau idéal pour les environnements difficiles des chantiers, comme en témoigne le coffrage de qualité professionnelle Geoplast. De plus, l'ABS est connu pour être dur, brillant et non poreux, offrant une excellente finition de surface au béton.

Le moulage par injection de plastique est un processus idéal pour les produits où les pièces doivent être solides. Le coffrage Geoplast est produit de la manière suivante, des pièces complexes et hautement techniques où chaque gramme d'ABS est conçu pour contribuer à la performance globale du produit. Le moulage par injection est également très précis, produisant un panneau après l'autre exactement de la même taille.



Caractéristique	Spécification
Matériau	Acrylonitrile Butadiène Styrène (ABS)
Numéro CAS	9003-56-9
Densité	1,04–1,06 g/cm ³
Conductivité thermique (k)	0,1W/m ⁻¹ K ⁻¹
Expansion thermique linéaire	0,14 mm/m/°C
Plage de température de fonctionnement	-20°C à +80°C
Module de flexion typique	2,1 GPa
Dureté de surface typique	RR 96
Soluble dans l'eau	NON
Résistance à la corrosion:	Acides forts: BONNE Acides dilués: EXCELLENTE Alkalis: EXCELLENTE

DURABLE

Une approche environnementale responsable de la conception des produits est très importante: L'ABS n'est pas recyclé à la baisse, le coffrage robuste et durable de Geoplast a donc été conçu avec du polymère recyclé. Mieux encore, à la fin de sa durée de vie utile, le coffrage Geoplast sera transformé à 100 % en un produit de la même qualité élevée au cours de son prochain cycle de vie, évitant ainsi les déchets plastiques. En raison de son faible poids, moins d'énergie est utilisée pour la logistique et la manipulation du système Geoplast comparé aux coffrages traditionnels, ce qui réduit les émissions de CO₂. Remplacer le coffrage en bois par le coffrage du système Geoplast signifie réduire considérablement la quantité de déchets de bois résultant de la coupe et du rognage sur le chantier.



LA POIGNÉE DE VERROUILLAGE

L'ÉLÉMENT DE FIXATION UNIVERSEL POUR TOUT COFFRAGE GEOPLAST

Personne ne veut perdre de temps à son travail. Geoplast a développé son système de coffrage avec un concept très clair et simple à l'esprit: utiliser le moins d'éléments différents possible. L'utilisation de polymères a permis de créer une méthode de verrouillage simple, légère mais très puissante, utilisant une forme simple et intelligente.

Le polymère choisi pour les poignées de verrouillage est variante haute résistance du polymer PA66 (généralement appelée "Nylon"), l'un des plastiques les plus solides disponibles dans le commerce.

Caractéristique	Spécification
Matériau	Polyamide PA66 (Nylon)
Numéro CAS	32131-17-2
Densité	1,32 g/cm ³
Plage de température de fonctionnement	-20°C à +80°C
Module de flexion typique	7200 MPa
Dureté de surface typique	RR 90
Soluble dans l'eau	NON
Résistance à la corrosion	Acides dilués: BONNE Solvants organiques: EXCELLENTE Alkalis : BONNE

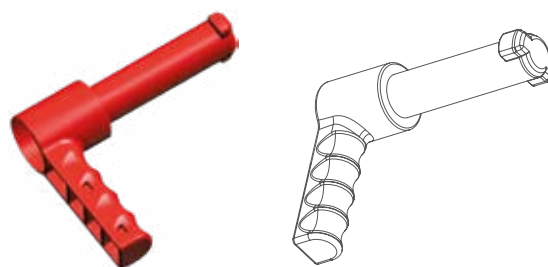

- Verrouille fermement par un simple tour à 90 degrés.
- Léger, seulement 0,1 kg.
- Intuitive à utiliser, très légère formation nécessaire.
- Utilisée à la main en toute sécurité.
- Pas besoin de marteau, réduit le bruit sur le site. Important pour les opérations dans les villes, en particulier la nuit.

TOUT SE BASE SUR LA BONNE INGÉNIERIE

Un système de coffrage n'a que la force de ses éléments de verrouillage. Chaque poignée de verrouillage Geoplast a une résistance à la traction finale de 1,2 tonne: cette performance exceptionnelle rend le système de coffrage robuste et très fiable. Les poignées de verrouillage sont également conçues pour une sécurité implicite:

- un simple tour à 90 degrés dans n'importe quelle direction verrouille les panneaux;
- la couleur rouge contraste avec les panneaux noirs rendant le contrôle visuel de la présence et du verrouillage correct très facile et simple;
- pas besoin de marteau, réduit le risque de blessure.

POIGNÉE DE VERROUILLAGE UTILISÉE



GEPANEL

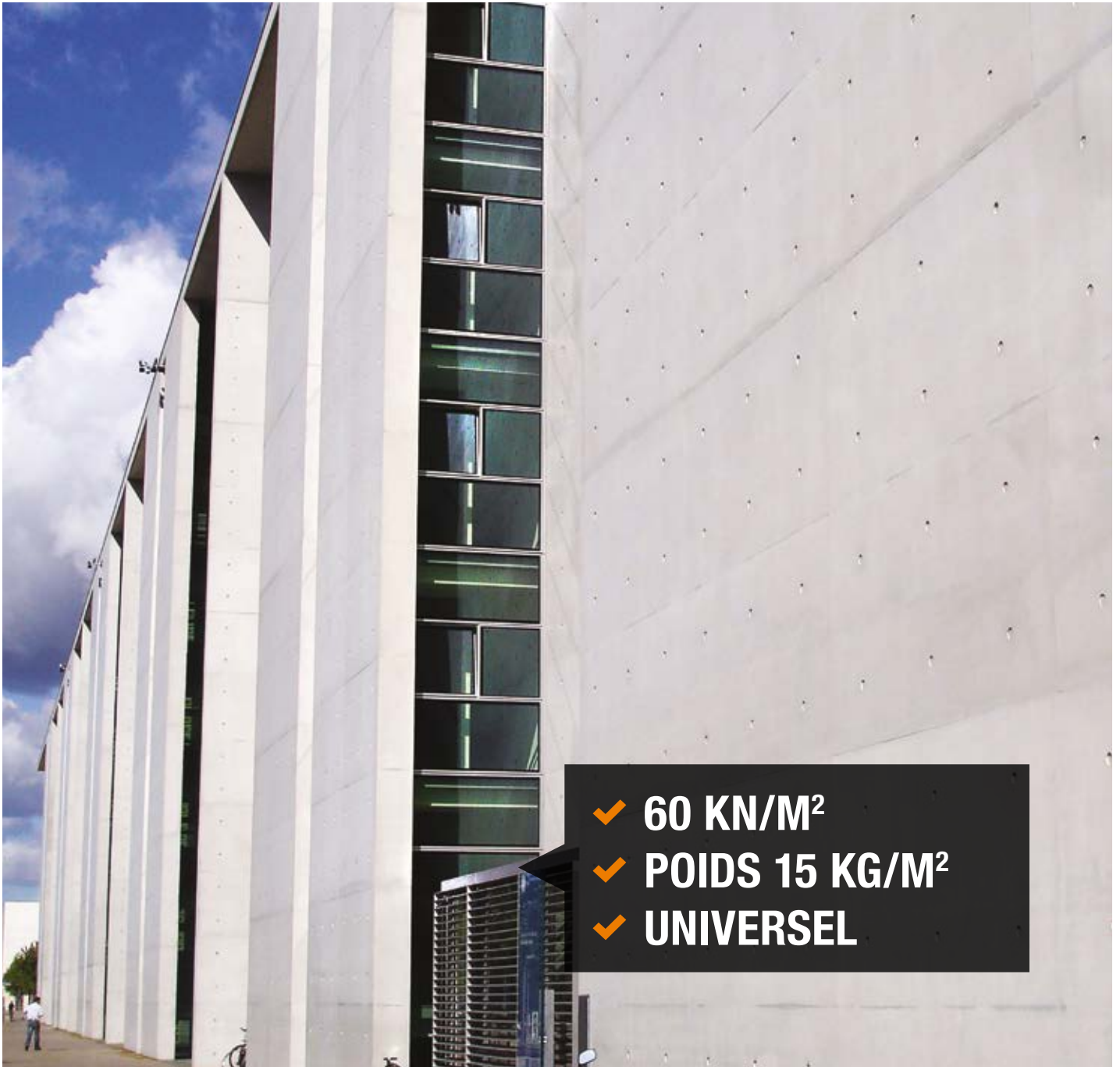

SYSTÈME DE COFFRAGE DROIT



LE SYSTÈME GEOPANEL

Toute l'idée derrière Geopanel est simplicité.

PAS DE GRUE

APPRENTISSAGE SIMPLE

VASTE GAMME D'APPLICATIONS

Le but du système est qu'une personne seule doit pouvoir l'utiliser, même seule et sans grue: c'est pourquoi aucun élément du système Geopanel ne pèse plus de 11 kg. Geopanel est conçu pour être polyvalent et utilisable pour les murs, les fondations, les puits, les murs de cisaillement, et ainsi comme fond de coffrage pour planchers à dalle pleine (en combinaison avec des éléments Geosky). L'utilisation d'un coffrage doit être simple et intuitif.

Il suffit vraiment de quelques minutes pour comprendre le fonctionnement de Geopanel: même du personnel non qualifié est capable de commencer à l'utiliser presque immédiatement.

Le Geopanel 120x60 est au cœur d'un système de coffrage où toute une gamme de composants s'imbriquent dans un grand nombre de combinaisons et de formes. Parfois, les plans et les dessins d'atelier ne sont tout simplement pas disponibles pour le site et le coffrage doit être suffisamment simple pour pouvoir être installé de manière logique, simple et efficace.

La série Geopanel comprend des angles, des panneaux d'arrêts de coulage, des compensations et des accessoires qui, tous ensemble, rendent cette tâche simple et directe.

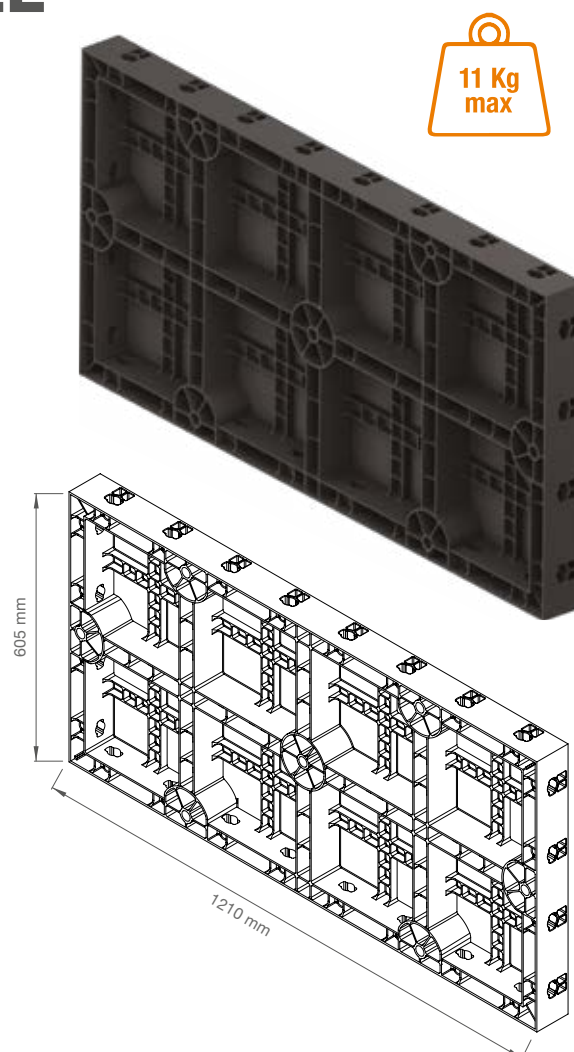

Élément	Taille nominale (m)	Taille actuelle (mm)	Surface de contact (m ²)	Poids (kg)
GEOPANEL 120X60	1.20 x 0.60	1210 x 605	0.732	10.38
GEOPANEL 40X60	0.40 x 0.60	404 x 605	0.244	3.85
GEOPANEL 35X60	0.35 x 0.60	353 x 605	0.214	3.53
GEOPANEL 30X60	0.30 x 0.60	303 x 605	0.183	2.82
GEOPANEL 25X60	0.25 x 0.60	252 x 605	0.152	2.59
GEOPANEL 20X60	0.20 x 0.60	202 x 605	0.122	2.29
GEOPANEL 15X60	0.15 x 0.60	150 x 605	0.091	2.04
GEOPANEL 5X60	0.05 x 0.60	50 x 605	0.030	0.75
GEOPANEL 4X60	0.04 x 0.60	40 x 605	0.024	0.69
GEOPANEL 3X60	0.03 x 0.60	30 x 605	0.018	0.62
GEOPANEL WP	0.10 x 0.60	100 x 605	0.036	1.31
GEOPANEL CL 20-25-30	0.46 x 0.60	460 x 605	0.182	4.92
GEOPANEL CL-35-40-45	0.61 x 0.60	610 x 605	0.272	6.14
GEOPANEL TWIN ANGLE	0.30 x 0.30 x 0.10	303 x 303 x 100	0.152	3.96
GEOPANEL ANGLE INTERNE	0.30 x 0.10 x 0.60	303 x 100 x 605	0.244	3.86
GEOPANEL ANGLE EXTERNE	0.25 x 0.60	252 x 605	0.152	2.99

POLYVALENCE SANS LIMITE

Les panneaux de coffrage manu-portable de chez Geoplast ont une gamme d'applications presque infinie, offrant le meilleur rapport qualité-prix lorsque des grues ou équipements de levage lourds ne sont pas disponibles.

Qu'il s'agisse de rénover un bâtiment historique dans le centre encombré d'une grande ville, de construire la nouvelle résidence d'une jeune famille, de couler les fondations d'un complexe industriel dans un pays en voie de développement ou de coffrer des murs de contreventement. Geopanel est l'outil idéal que toutes entreprises de construction, petite ou grande, se doit de posséder.

MURS, MURS DE CONTREVENTEMENT

LINTEAUX ET COURONNES

FONDATIONS

RÉPARATION PONT

RÉNOVATION

BÂTIMENTS EN PISÉ/BÉTON-CHAUX

CAGES D'ASCENSEUR

MURS DE REFEND

PIÈCES SÉCURISÉES DE CAVES / BUNKERS

FOSSÉS ET TROUS D'HOMME

RÉSERVOIRS ET STRUCTURES D'IRRIGATION

PISCINES

Les sections de coffrage peuvent être pré-assemblées au sol, ainsi que retirées et manipulées sans dépasser les limites de poids de fonctionnement manuel.

De la même manière, le démontage ne nécessite pas d'enlever l'ensemble du coffrage, mais se fait plutôt en le scindant en sections composées de plusieurs panneaux pouvant être facilement déplacés à la main.



LA SIMPLICITÉ DE GEOPANEL

Les éléments Geopanel sont reliés par la poignée de verrouillage universelle. Les panneaux du côté opposé sont reliés à l'aide de tiges en acier $\varnothing 15/17$ mm conformes aux normes du marché. Des écrous d'ancrage légers en acier à haute résistance +PA66 sont également disponibles pour compléter la configuration du système de coffrage Geopanel.

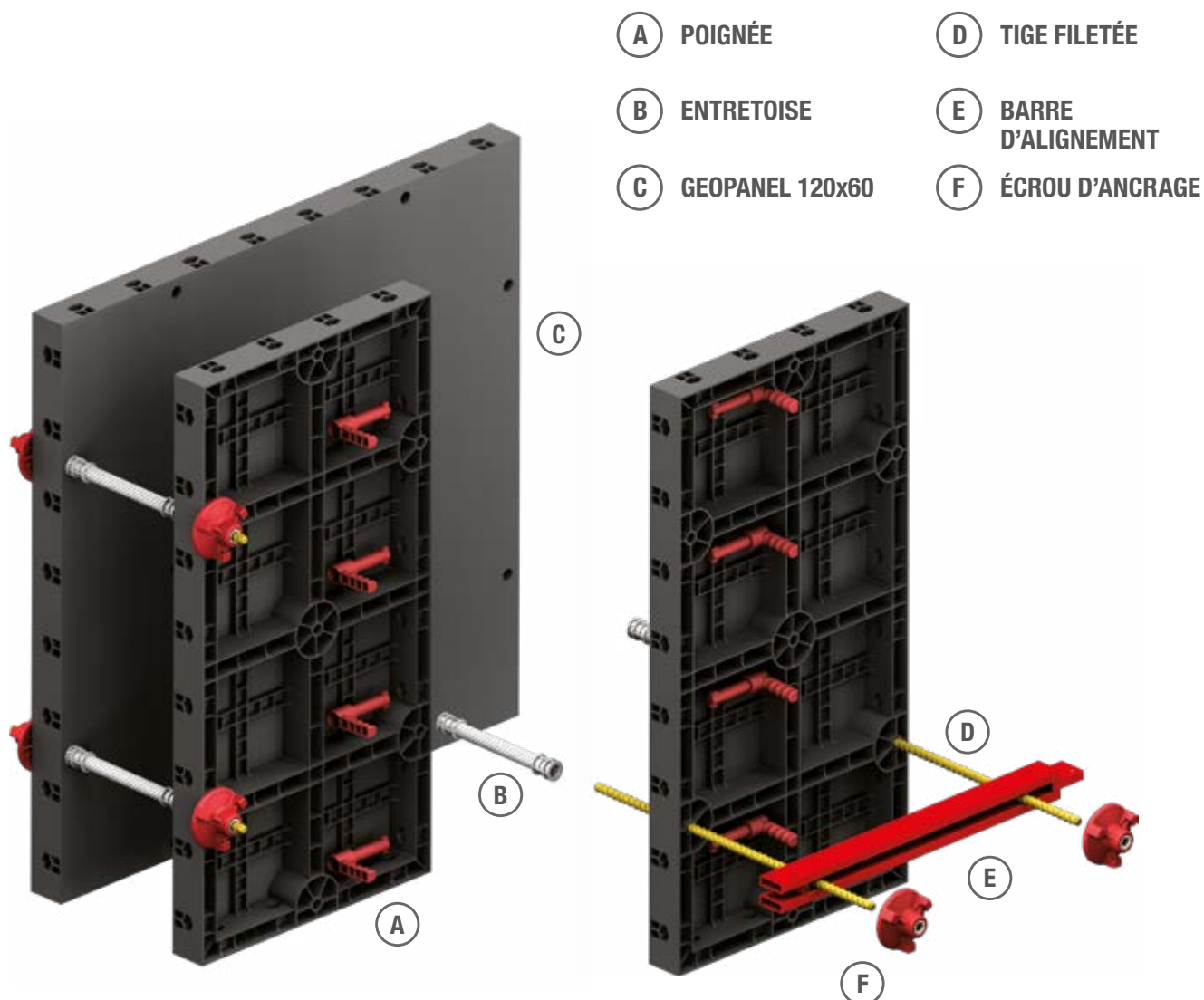

Geopanel 120x60 forme aisément des murs par incréments de 0,6 m jusqu'à 3,6 m. Les autres panneaux de la famille Geopanel permettent de petits réglages précis en hauteur.

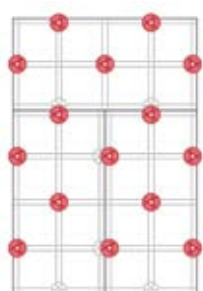

h 1.81 m

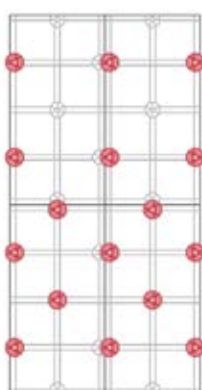

h 2.42 m

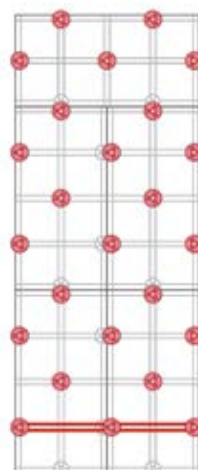

h 3.02 m

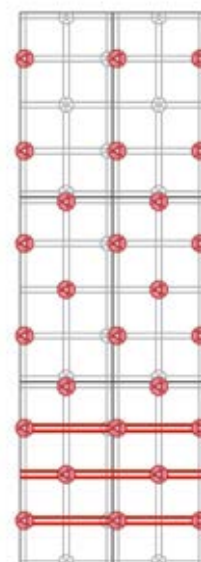

h 3.63 m

CONFIGURATION D'ANGLE

Les angles sont facilement formés avec Geopanel car le système comprend des panneaux d'angle internes et externes dédiés, qui fonctionnent avec des éléments Geopanel de tailles différentes. Les assemblages d'angle Geopanel standard soutiennent la formation de murs d'une épaisseur égale ou supérieure à 100 mm, par paliers de 50 mm et sont disponibles par paliers de hauteur de 605 mm.

Les éléments Geopanel 120x60 - le bloc de construction standard du système de coffrage - sont toujours placés les uns en face des autres pour former des murs et sont alignés pour permettre aux tiges filetées de les traverser. Comme la position relative de l'angle interne et externe varie en fonction de l'épaisseur du mur, de petits éléments Geopanel de tailles différentes sont utilisés pour combler l'espace entre le panneau d'angle externe et l'élément Geopanel 120x60 le plus proche.

Les combinaisons possibles de tailles de murs sont nombreuses, le guide de référence rapide de cette page est intégré dans le manuel technique de Geopanel pour plus de détails. Le coffrage d'angle Geopanel utilise des barres d'alignement pour optimiser la finition du béton.

Les détails sur la position et la quantité de barres d'alignement sont également indiqués dans le manuel technique.

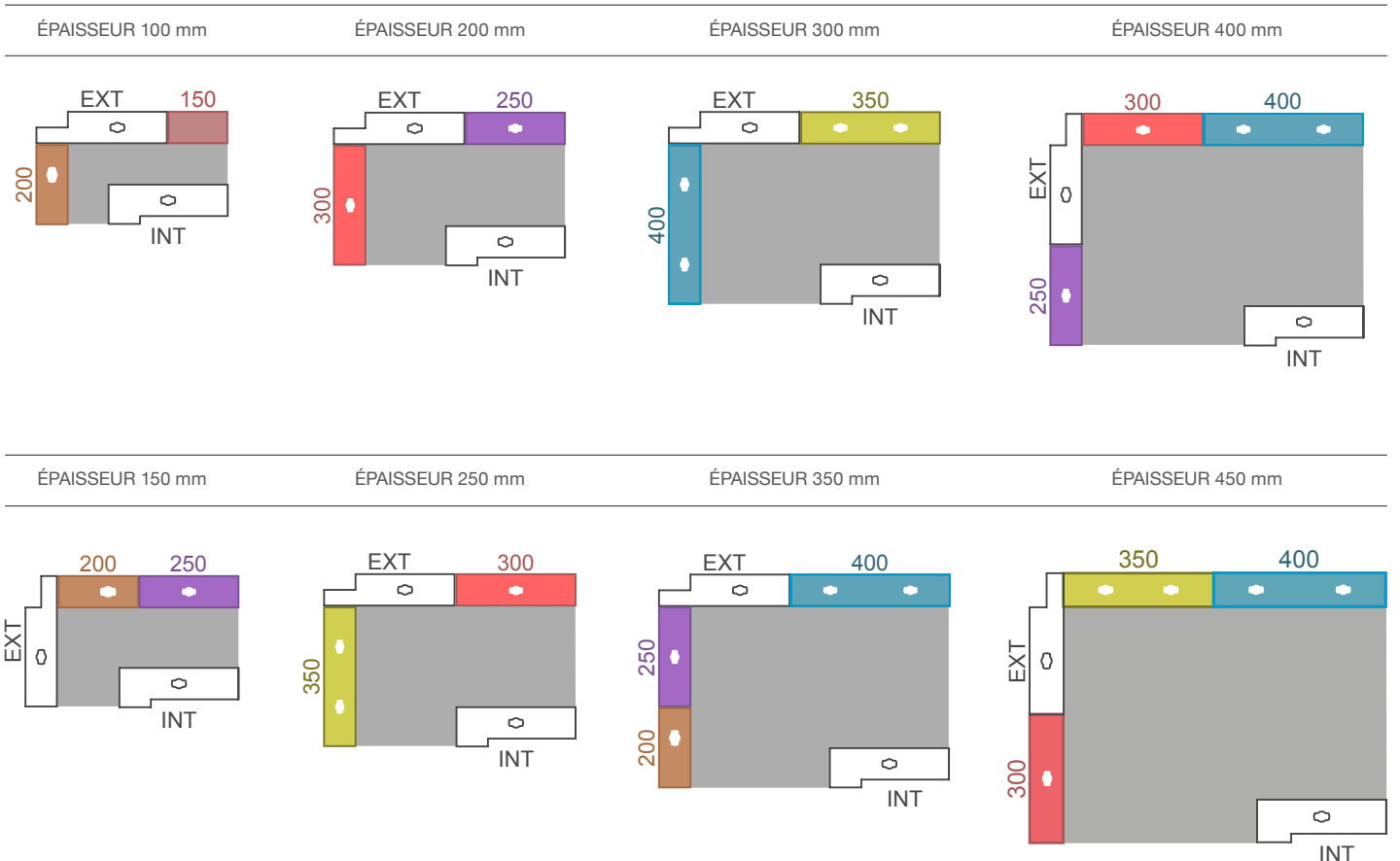

INTERSECTIONS EN "T"

Le moulage de l'intersection de deux murs de n'importe quelle épaisseur est très simple et directe avec Geopanel. Deux panneaux d'angle internes sont utilisés pour définir le mur d'intersection, tandis que des éléments Geopanel standard sont utilisés pour former la surface du mur opposé. Les assemblages de coffrage mural d'intersection en T Geopanel standard soutiennent la formation de murs d'une épaisseur égale ou supérieure à 100 mm, par paliers de 50 mm et sont disponibles par paliers de hauteur de 605 mm.

Les combinaisons possibles de tailles de murs sont nombreuses, le guide de référence rapide de cette page est intégré dans le manuel technique de Geopanel pour plus de détails. Le coffrage d'intersection en T Geopanel utilise des barres d'alignement pour optimiser la précision du béton. Les détails sur la position et la quantité de barres d'alignement sont également indiqués dans le manuel technique.

Dans certains cas, les angles et les intersections en T peuvent être placés les uns à côté des autres avec très peu de place pour les barres d'alignement et nécessitent des compensations serrées. Les accessoires et panneaux de compensation Geopanel seront particulièrement utiles pour résoudre ces cas.

GEOPANEL Angle Intérieur



ÉPAISSEUR 100 mm

ÉPAISSEUR 200 mm

ÉPAISSEUR 300 mm

ÉPAISSEUR 400 mm

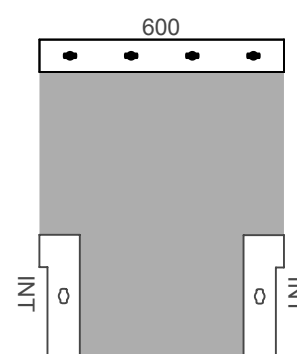
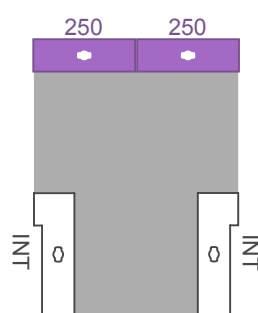
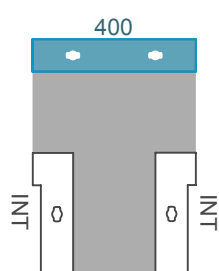
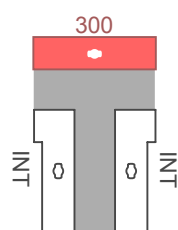

ÉPAISSEUR 150 mm

ÉPAISSEUR 250 mm

ÉPAISSEUR 350 mm

ÉPAISSEUR 450 mm

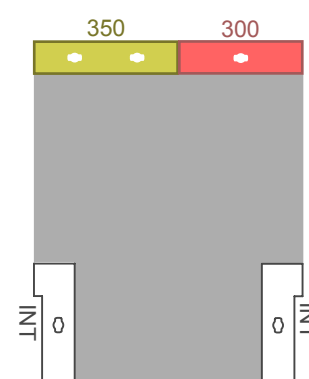
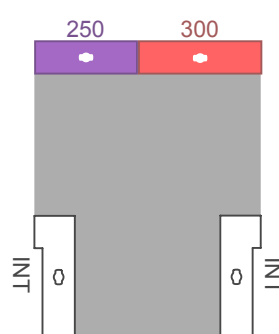
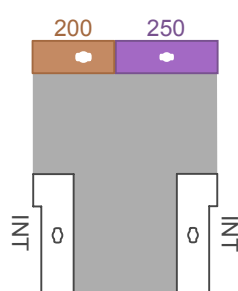
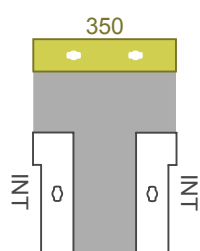

ÉLÉMENTS DE COMPENSATION GEOPANEL

Les éléments de compensation Geopanel ajoutent de la flexibilité et de la précision au système, et offrent les avantages d'une surface de contact de coffrage entièrement en ABS.

La combinaison de deux éléments de compensation consécutifs permet de compenser entre 30 et 100 mm par incréments de 10 mm. Parmi les applications possibles, il est possible de créer des kits d'angle pour des tailles qui ne sont pas des multiples de 50 mm. Ceci est utile lorsque la taille de maçonnerie standard n'est pas conforme à la matrice d'incrément de 50 mm de Geopanel.



INSÉRER



VERROUILLER



DÉVERROUILLER

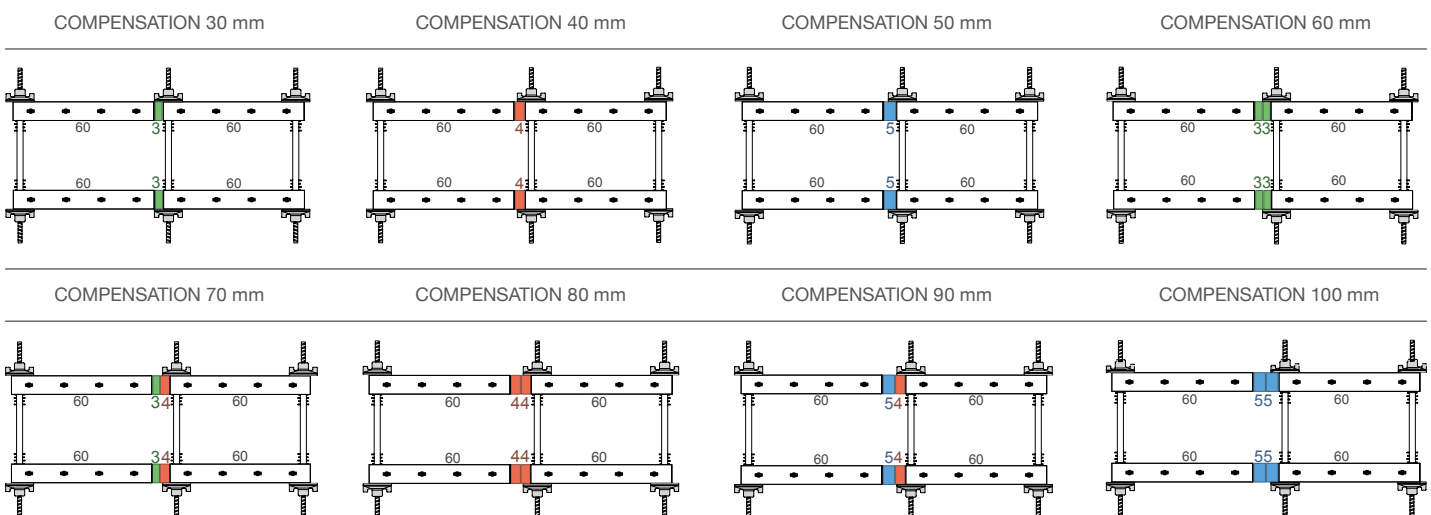

Les dimensions des panneaux dans les dessins sont en cm

INTERFACE GEOPANEL WP AVEC BOIS

Geopanel est un coffrage entièrement en ABS capable de s'interfacer efficacement avec les éléments de coffrage en bois. Geopanel WP est un élément d'interface facile et sans-soucis, disponible en trois tailles, conçu pour se connecter au contreplaqué de 18 mm, 21 mm et 27 mm d'épaisseur.

Les poignées de verrouillage standard sont utilisées pour connecter Geopanel WP à d'autres éléments de coffrage Geopanel, tandis que le contreplaqué se raccorde facilement à Geopanel WP à l'aide de vis à bois.

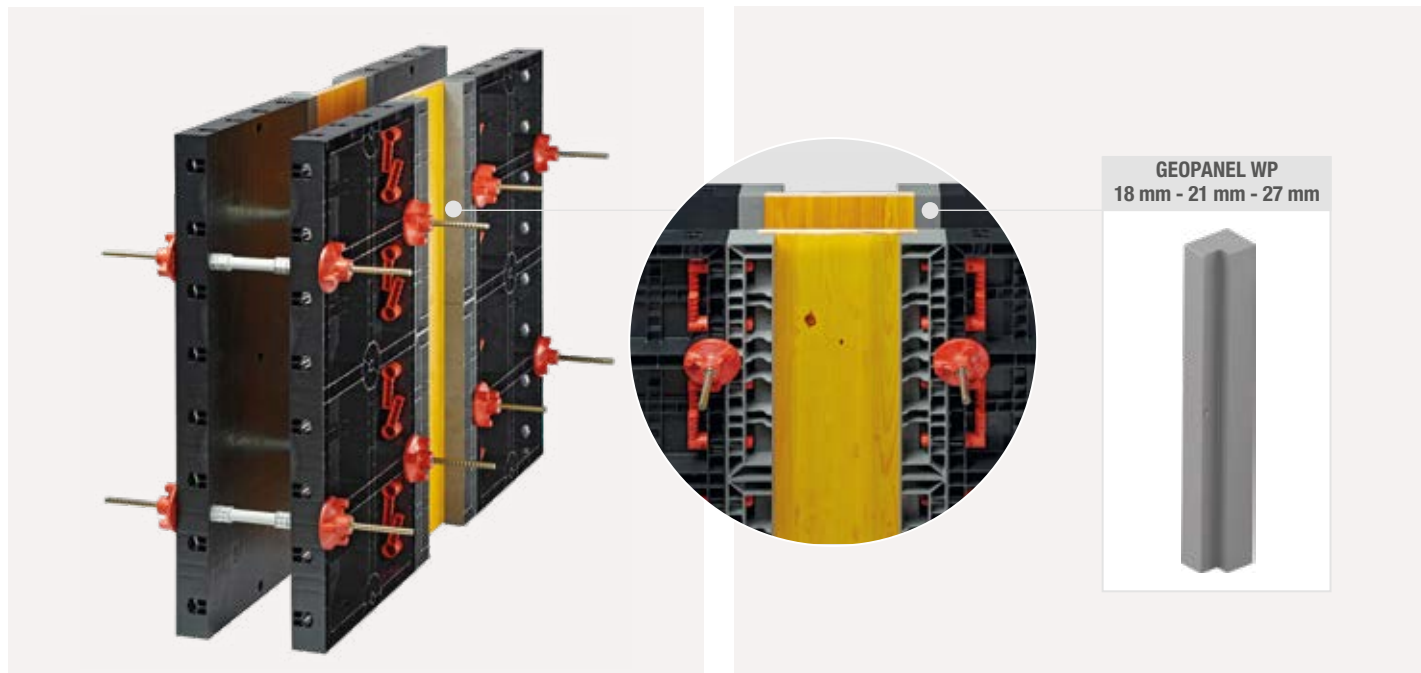

MURS SOUS POUTRES OU DALLES EXISTANTES

Geopanel fournit une excellente solution de coffrage pour les murs en béton qui doivent être coulés à l'intérieur, sous des poutres ou des dalles existantes. Son installation flexible et son faible poids permettent un fonctionnement manuel sans l'utilisation souvent complexe, coûteuse ou potentiellement dangereuse, d'appareils de levage dans des espaces confinés et sans accès par le haut.



MURS GEOPANEL



Un coffrage de voile doit être polyvalent et pratique, car aucun mur n'est identique. Geopanel est un système de coffrage à manu-portable permettant une hauteur de coulée pouvant atteindre 3,6 m en un seul coluage. Geopanel comprend des angles, des panneaux de compensation légers, pratiques et rapides à installer, décoffrer et nettoyer.

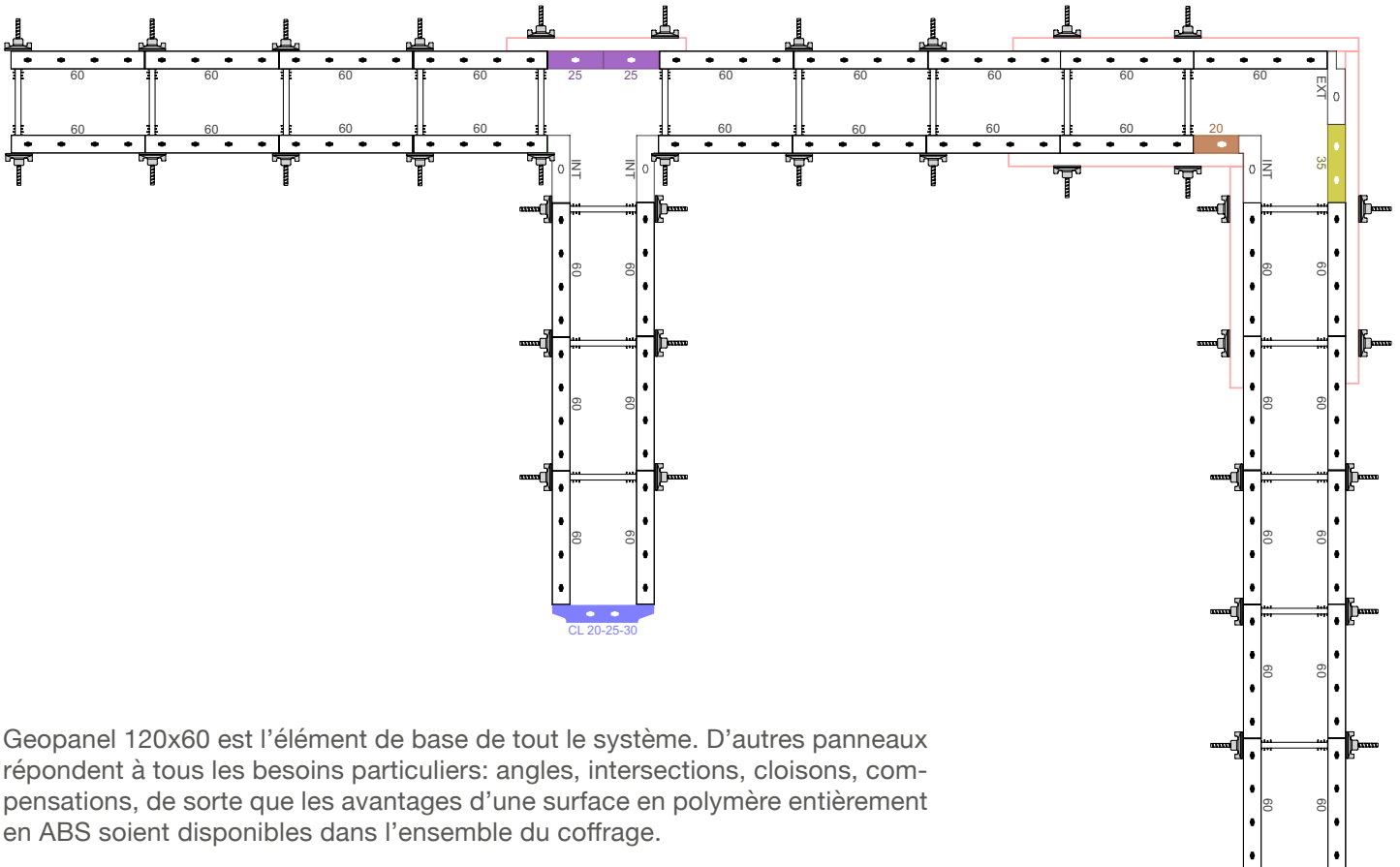

Geopanel 120x60 est l'élément de base de tout le système. D'autres panneaux répondent à tous les besoins particuliers: angles, intersections, cloisons, compensations, de sorte que les avantages d'une surface en polymère entièrement en ABS soient disponibles dans l'ensemble du coffrage.

MURS DE CONTREVENTEMENT



Les murs de contreventement sont construits pour contrer les effets des charges latérales telles que le vent ou les tremblements de terre qui agissent sur les structures. Geopanel facilite la formation de murs de contreventement: leur taille et facilité d'utilisation confèrent la souplesse nécessaire aux opérations sur site.

Les panneaux d'arrêt de coulage Geopanel CL sont particulièrement utiles à l'extrémité des murs ou comme coffrage du coté court des murs de contreventement (ou poteaux longs) coffrés avec Geopanel, en évitant le bois et en conservant tous les avantages d'un système de coffrage. Dans certains cas, ils sont utilisés en combinaison avec les angles internes Geopanel pour former des poteaux dépassant d'un mur. Les éléments Geopanel CL sont de taille ajustable pour s'adapter à une épaisseur de mur de 200 à 450 mm, par incréments de 50 mm.

Les tailles disponibles pour s'adapter aux différentes largeurs de murs sont: Geopanel CL 20-25-30 pour une épaisseur de mur de 200 à 300 mm. Geopanel CL 35-40-45 pour une épaisseur de mur de 350 à 450 mm.



ÉPAISSEUR 200 mm

ÉPAISSEUR 250 mm

ÉPAISSEUR 300 mm

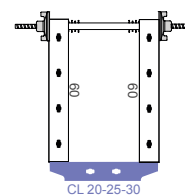
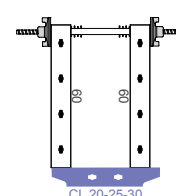
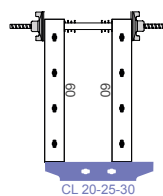

ÉPAISSEUR 350 mm

ÉPAISSEUR 400 mm

ÉPAISSEUR 450 mm

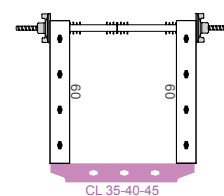
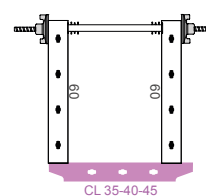
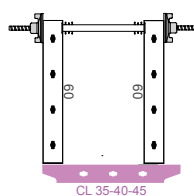

CAGES D'ASCENSEURS ET D'ESCALIERS

Les dimensions précises du béton obtenues avec Geopanel sont importantes pour rendre l'installation ultérieure de l'ascenseur plus rapide et plus facile.

Le faible poids des panneaux permet des opérations en toute sécurité, évitant la manipulation risquée d'éléments lourds par grue dans des espaces confinés.



Le système Geopanel est idéal pour la construction de cages d'escalier et de cages d'ascenseur. La conception légère des panneaux permet aux menuisiers d'installer et de démonter facilement les coffrages, leur donnant ainsi la possibilité de répéter rapidement le même processus sur différents étages du bâtiment.

La gamme de panneaux et d'accessoires inclus dans le système facilite la formation d'angles et d'intersections de murs sans avoir recours à des éléments de remplissage en bois.

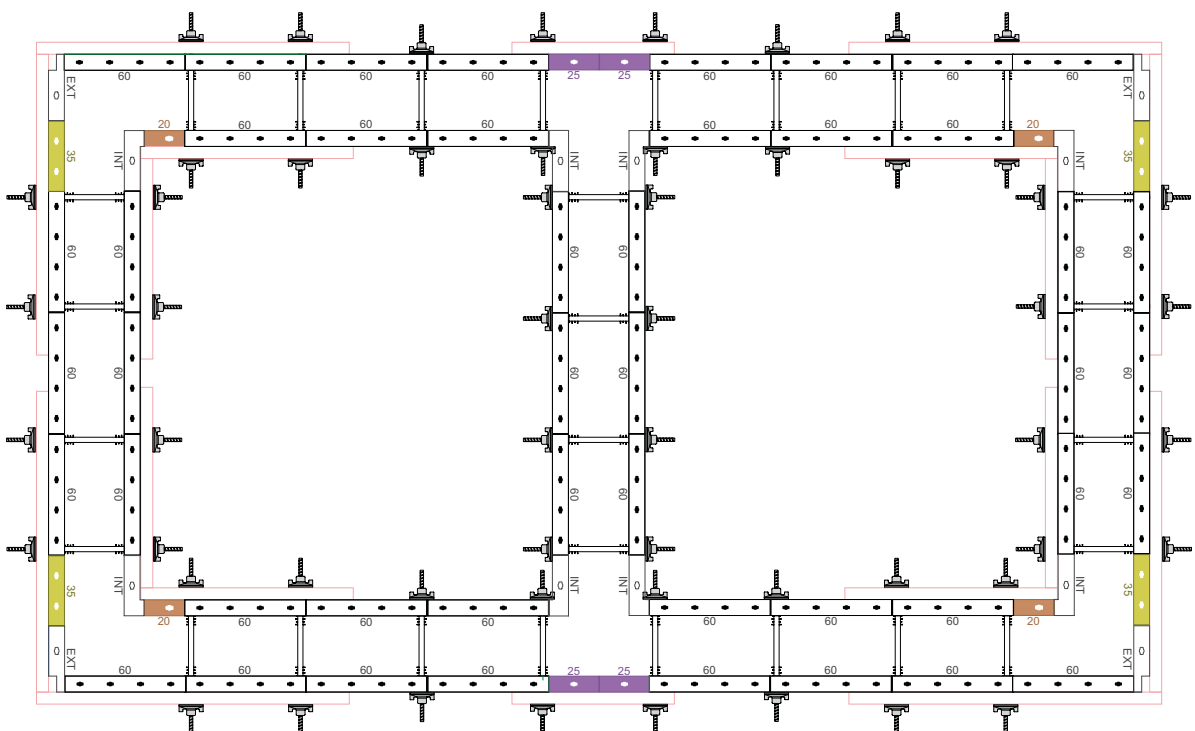

MURS COFFRANT DES POTEAUX EXISTANTES

Geopanel est un coffrage facile à utiliser lors de la construction de murs comportant ou coffrant des poteaux préexistants, aussi bien en béton qu'en acier. Ceci est particulièrement utile pour les bâtiments industriels et agricoles où Geopanel devient une option de coffrage simple et rapide.



ENCADREMENTS DE PORTES ET DE FENÊTRES

Les encadrements de portes et de fenêtres, les box-outs et les boîtiers électriques sont placés dans un coffrage Geopanel en utilisant les tiges filetées et les renforcements comme points de référence et d'ancrage.

Dans le cas où un élément doit être fixé au coffrage, il peut être très simplement vissé sur les panneaux à partir de l'extérieur du coffrage. La surface plane et lisse de Geopanel signifie que les boîtiers et autres éléments seront fixés très précisément aux panneaux. Les objets affleureront parfaitement à la surface du béton après le retrait du coffrage.



LINTEAUX ET CHAINAGES

Geopanel est léger et maniable. Ces caractéristiques le rendent idéal pour une utilisation à l'intérieur de bâtiments et dans d'autres zones de chantiers inaccessibles aux appareils de levage. Des chantiers plus petits, sans grue et une main-d'œuvre limitée pourront également bénéficier de Geopanel. Une petite équipe peut travailler efficacement avec le coffrage Geoplast sans compromettre la sécurité ni la qualité de la surface du béton.

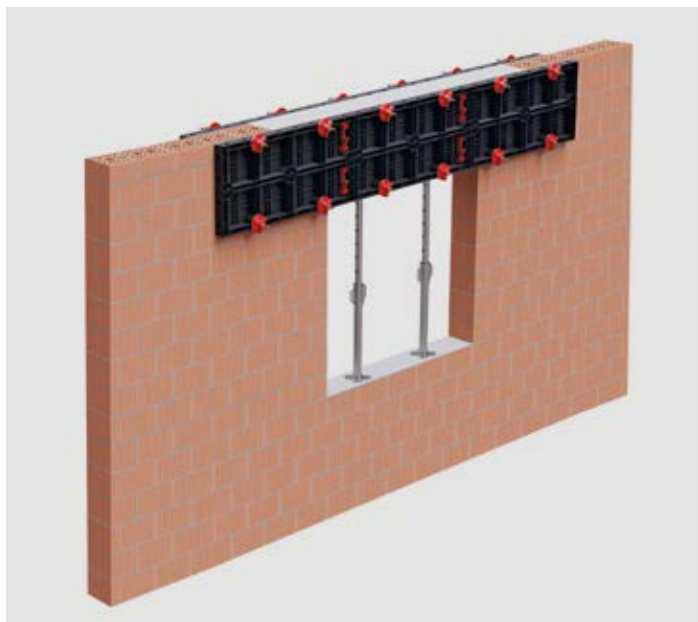

Les couronnes et les linteaux sont faciles à former avec Geopanel, surtout lorsqu'il s'agit de maçonnerie. Le faible poids des panneaux facilite la manipulation et la fixation du coffrage à la maçonnerie, sans nécessairement recourir à des méthodes d'échafaudage complexes ou prenant du temps.

La taille maniable de 120x60 cm convient parfaitement aux objets en béton plus petits à couler sur place, tels que les éléments porteurs en maçonnerie.

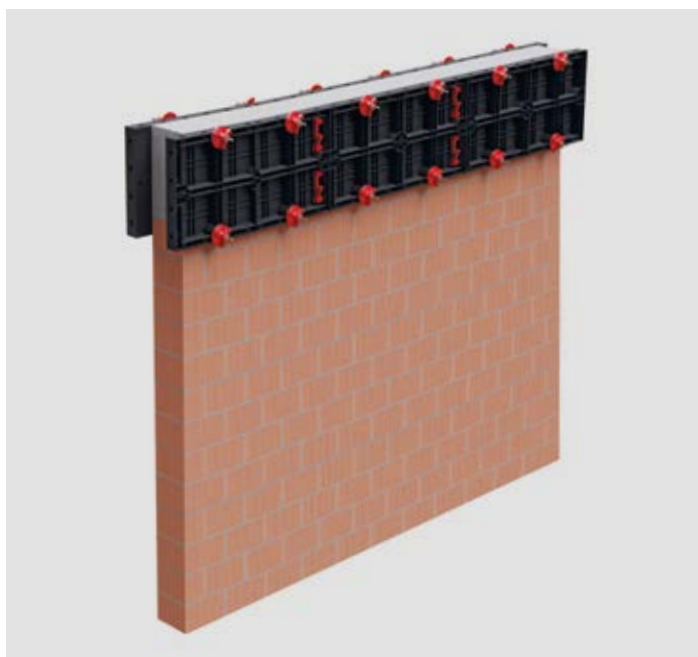

FONDATEIONS

Geopanel est le coffrage idéal pour les semelles filantes, les traverses, les têtes de pieux et les socles. Au cours des phases initiales d'un chantier, aucune grue n'est disponible: un système de coffrage à main est idéal pour effectuer le travail rapidement et en toute sécurité, sans compromis sur la qualité et la précision du béton.



Geopanel est tout simplement un excellent coffrage de fondation : qu'il s'agisse de semelles filantes, de chapeaux de pieux, de socles, Geopanel sera à la hauteur. Comme le polymère ABS n'est pas du tout affecté par l'eau, il est simple de mettre en place un coffrage Geopanel, même dans des conditions humides et boueuses. Les panneaux ne subiront aucun dommage et seront très faciles à nettoyer.

Toute une série d'accessoires offre de multiples façons de soutenir et d'appuyer les panneaux. Une interface simple avec bois est également fournie pour une flexibilité maximale sur le site.



COFFRAGE DE SOUBASSEMENT

Un coffrage léger offre des avantages évidents lors de la production de béton pour sous-sols. Le fait de pouvoir travailler sans grue constitue un avantage dès les premières étapes d'un projet, et les travaux de bétonnage en sous-sol ne font pas exception.

Les entreprises spécialisées dans les soubassements n'ont souvent pas accès à la grue et doivent travailler avec une grue ou à la main : Geopanel peut être facilement manipulé dans les espaces restreints où l'excavation est autorisée et la sécurité est ainsi améliorée.



ABRIS ET BUNKERS

La manutention manuelle et la facilité d'installation font de Geopanel un matériel adapté à toutes les exigences, qu'il soit au-dessus ou au-dessous du niveau du sol. Parfois, la construction d'une salle sécurisée doit être discrète et aucune grue ne peut être utilisée. Geopanel est la solution de coffrage idéale pour de tels cas.



STRUCTURES D'IRRIGATION ET DES RÉSERVOIRS

Les projets d'irrigation par eau et les réservoirs d'irrigation destinés au traitement et au stockage de l'eau sont des projets d'infrastructure souvent situés dans des zones rurales, où la logistique peut être compliquée et souvent coûteuse.

La légèreté du matériau Geopanel, sa facilité de manipulation et d'assemblage, même dans des situations difficiles, en font la solution idéale pour les structures de contrôle de l'eau/irrigation, les barrages, les fossés de drainage, les murs de tête, les ponceaux, les réservoirs d'eaux pluviales, etc. La flexibilité d'utilisation de ce système modulaire et les combinaisons illimitées qu'il permet pour les utilisations futures permettent une récupération rapide de l'investissement réalisé.



TRAVAUX DE RÉNOVATION

Agile dans les espaces confinés, facile à manipuler, parfaitement dimensionné pour s'adapter pratiquement partout, Geopanel est le coffrage idéal pour s'adapter pratiquement partout, Geopanel s'adapte à toutes les situations grâce à sa taille pratique, à sa logistique simple et à l'exécution précise qu'il permet. Travailler avec du béton autour de briques et blocs est simple et pratique avec Geopanel.



FOSSSES ET TROUS D'HOMME

Les panneaux ABS muraux Geopanel peuvent être utilisés pour créer des coffrages internes et externes pour des fosses en béton, directement sur place ou préalablement moulés hors site. Le fait qu'ils sont modulaires signifie qu'il est possible de créer différentes formes et tailles de fosses : fosses d'eaux pluviales, bouches d'égout, fosses d'ascenseur, etc.

Le coffrage Geopanel est léger et facile à utiliser, il permet une mise en place rapide dans un espace confiné sans grues ni équipement de levage et est réutilisable dans de nombreux projets futurs grâce à sa modularité et flexibilité.



COFFRAGE À MANU-PORTABLE

Les emplois concrets dans les zones reculées nécessitent une logistique agile et flexible. La taille compacte et le faible poids de Geopanel éliminent la complication de devoir apporter et utiliser des appareils de levage sur le site.

Geopanel 120x60 est très bien adapté au travail dans des espaces confinés et la disponibilité de plusieurs panneaux plus petits, ainsi que l'interface plastique-bois WP, ajoutent des possibilités infinies à ce coffrage.



RÉPARATION DE PONTS

Les ponts sont très souvent construits pour franchir des terrains accidentés ou d'autres obstacles. Ces conditions signifient que les travaux d'entretien et de réparation des ponts sont souvent difficiles à réaliser en raison d'un accès limité.

Geopanel est tout simplement idéal pour le coffrage manuel dans de telles conditions : assez léger pour être manipulé par une seule personne, de taille appropriée pour permettre une manipulation facile même sur un échafaudage, ce qui accroît la sécurité et la productivité.



REMISE EN ÉTAT DU BÉTON

Les ponts en béton armé sont conçus pour durer très longtemps : pendant ce temps, ils seront inévitablement soumis à la corrosion, à l'érosion et aux vibrations dues aux conditions météorologiques, à l'environnement et parfois aux accidents. Un bon entretien assurera le bon fonctionnement d'un pont pendant de nombreuses décennies, mais le moment viendra où une réparation en profondeur deviendra nécessaire. Cette opération peut être assez complexe et difficile et nécessite une bonne planification, des professionnels qualifiés et les bons outils pour obtenir de bons résultats et le respect des normes applicables.

Geopanel fournit une solution simple à utiliser pour résoudre de manière pratique les problèmes de coffrage liés au travail sur des échafaudages à des hauteurs élevées.

Modulaire, solide et polyvalent, il réalise aussi une finition en béton lisse, mieux adapté pour résister aux intempéries.

Tous les types de béton peuvent être utilisés, bien que le plus souvent, c'est le béton auto-compactant (SCC) qui est choisi : Geopanel permet un coffrage précis facile à entretenir et à maintenir propre.

En effet, il est possible de laver et de préparer les panneaux directement sur les échafaudages, sans avoir à les ramener au sol après chaque coulage, ce qui permet de gagner un temps considérable en manipulation.



COFFRAGE EN BÉTON DE CHANVRE

Le béton de chanvre coulé sur place est idéalement formé à l'aide d'un coffrage Geopanel, car il est modulaire, léger et la taille des panneaux est parfaitement adaptée à ce matériau de construction.

Le béton de chanvre coulé sur place est principalement utilisé en conjonction avec une ossature en bois. Le béton de chanvre humide est placé dans le coffrage par couches de 100 à 150 mm puis tassé par bourrage.

Les coffrages sont généralement retirés au bout de 24 heures et le faible poids de Geopanel le rend extrêmement pratique, car il nécessite un support externe limité et est très facile à manipuler sans équipement de levage.

Comme la pression sur le coffrage est très faible, les éléments Geopanel dureront indéfiniment lorsqu'ils sont utilisés avec du béton de chanvre.



QU'EST-CE QUE LE BÉTON DE CHANVRE

Le béton de chanvre est un mélange de chanvre et de chaux utilisés comme construction légère et à faible teneur en carbone et comme matériau isolant. Le chanvre est une plante à croissance rapide, atteignant une hauteur de 3 - 4 m au moment de la récolte sans nécessiter de pesticides ni d'herbicides après la plantation. Pendant sa croissance, il absorbe le CO₂ de l'atmosphère, retenant le carbone et libérant l'oxygène. En fait, jusqu'à 165 kg de carbone par mètre cube peuvent être stockés dans du béton de chanvre, ce qui en fait un matériau de construction extrêmement durable.



Le béton de chanvre est plus facile à utiliser que les mélanges de chaux traditionnels et offre des performances thermiques et un confort exceptionnels ; il gère également très efficacement l'humidité et celle dans les bâtiments. En tant que matériau très léger, il réduit la charge aux fondations et convient parfaitement à la construction de bâtiments dans les zones sismiques.

Le béton de chanvre ne crée aucun déchet, car les matériaux précédemment mélangés peuvent être ajoutés en quantité contrôlée à de nouveaux mélanges ou utilisés d'une autre manière dans l'aménagement paysager.

Le chanvre étant naturellement résistant aux parasites, aucun pesticide ni fongicide n'est utilisé pendant la culture. Cela signifie que le béton de chanvre ne contient aucun produit chimique potentiellement nocif pouvant se libérer dans la maison et il n'y aura pas non plus de moisissure dans le mur.

COFFRAGE EN PISÉ

Le pisé est un matériau de construction ancien qui a été redécouvert ces dernières années car il est beaucoup plus durable que les matériaux modernes conventionnels. La méthode de production consiste essentiellement à remplir un coffrage avec une couche de 100 - 250 mm de mélange de terre humide (généralement une sous-terre avec une teneur en argile comprise entre 5 et 15 %) comprimée par bourrage. Une fois que la terre est suffisamment comprimée, le coffrage peut être retiré. Les outils électriques tels que les pilonneuses pneumatiques réduisent le temps de travail lors de la construction et Geopanel réduit considérablement le temps de moulage par rapport au coffrage en bois traditionnel. Grâce à la taille de Geopanel, il est très facile d'augmenter progressivement la hauteur du coffrage, tout en maintenant une excellente accessibilité avec la bourreuse et la terre à l'intérieur.



QU'EST-CE QUE LE PISÉ

Cette technique est aussi ancienne que l'humanité et présente de nombreux avantages, elle est utilisée depuis toujours sur tous les continents et dans toutes les conditions climatiques : simple à fabriquer, même par une main-d'œuvre non qualifiée, elle est relativement peu coûteuse, incombustible, thermiquement massive, solide et durable. Le pisé est un matériau très respectueux de l'environnement car les bâtiments ainsi construits utilisent généralement un sous-sol disponible localement (conservant la terre arable pour l'agriculture) ; il a également une faible énergie intrinsèque et génère très peu de déchets.

La masse thermique élevée du pisé est un avantage important : comme elle absorbe la chaleur pendant le jour et la libère pendant les heures les plus fraîches de la nuit, elle modère les variations de température quotidiennes et réduit les besoins de climatisation et de chauffage.

Les murs en pisé non revêtus contenant de l'argile et exposés à un espace interne réguleront également efficacement l'humidité dans une plage allant de 40 à 60 %. Les murs bien traités acceptent facilement les clous et les vis et peuvent être réparés avec le même matériau que celui utilisé pour les construire.

Les techniques modernes appliquées au pisé en font un excellent matériau qui, renforcé par des barres d'armature, en bois ou en bambou, peut résister aux tremblements de terre et aux fortes tempêtes.



PISCINES

En utilisant la vaste gamme de panneaux et d'accessoires, il est possible de créer une infinité de variations personnalisées de tailles et de formes. Geopanel s'intègre complètement avec les complexes installations de la piscine. Il est aussi possible de construire des fonds en pente pour créer une zone de plongée et un espace détente.



L'AVANTAGE LOGISTIQUE

Les piscines sont souvent construites lorsque la maison est déjà habitée et utilise la surface de jardin disponible. L'accessibilité du futur site de la piscine n'est pas toujours garantie, mais dans le pire des cas, le matériel et les outils doivent passer par la maison.

Une solution de coffrage de faible poids est un avantage considérable dans tous les cas et est absolument essentielle dans les situations les plus difficiles : Geopanel répond à tous vos souhaits.



KIT DE COFFRAGE FLEXIBLE

Geopanel s'adapte à différentes formes et tailles de piscines, je supprimerai le texte en jaune. La taille du kit de coffrage peut être augmentée progressivement en fonction des besoins, en tirant parti de nombreuses combinaisons de panneaux et d'accessoires de la gamme Geopanel.

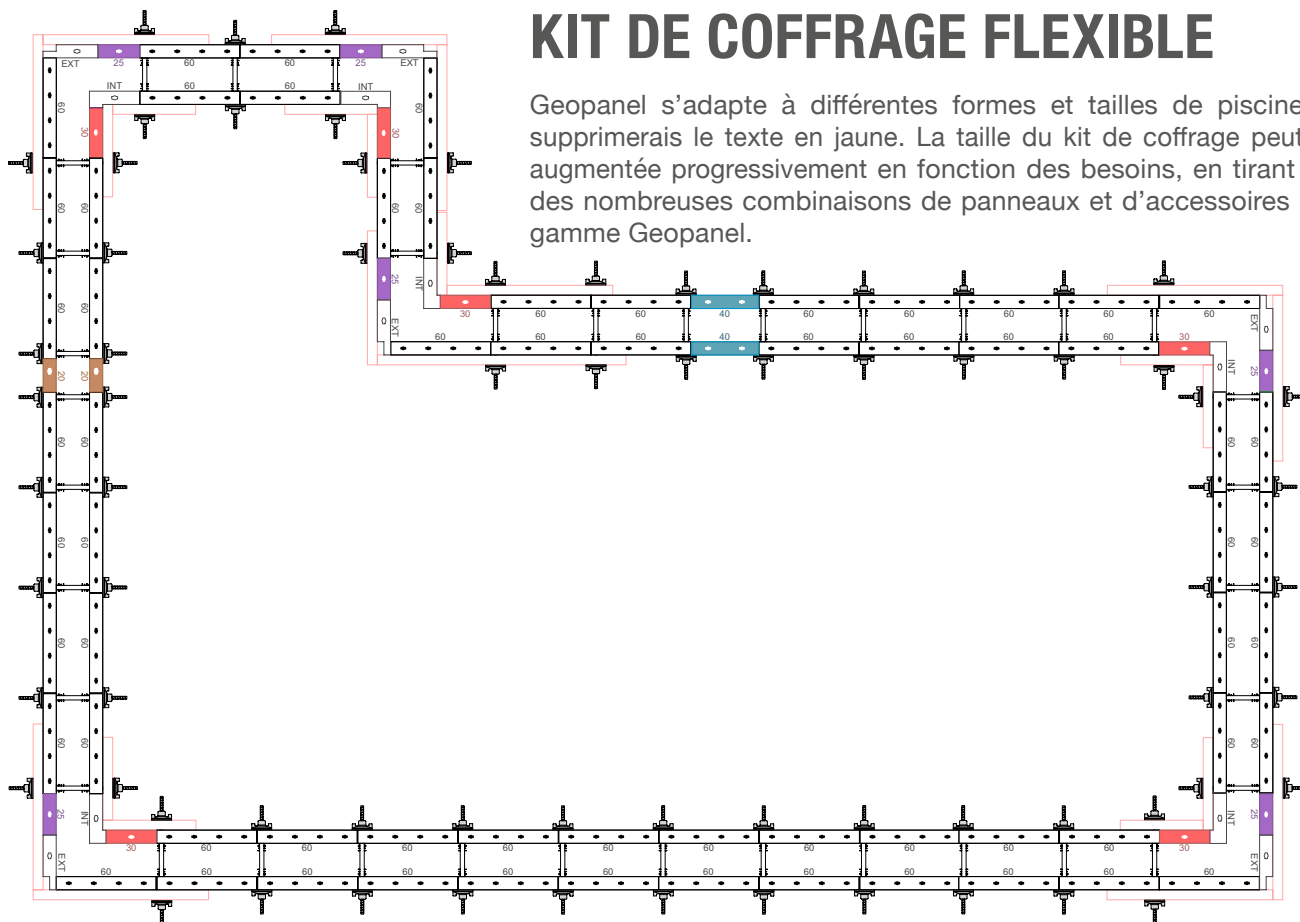

INSTALLATION DES ACCESSOIRES DE PISCINE

Les formulaires Geopanel peuvent facilement être adaptés pour contenir des accessoires de piscine tels que des lumières et des skimmers.

La finition précise et lisse des panneaux signifie par exemple que les caissons lumineux seront toujours parfaitement alignés avec la surface du béton. Geopanel étant un système de coffrage, les panneaux adaptés placent les accessoires dans une position précise et cohérente, avec très peu de marge d'erreur.



GEOPANEL ART



PANNEAUX POUR MURS À EMPREINTES DÉCORATIVES

C'est un système de coffrages réutilisables et modulaires à haute résistance pour la réalisation de murs en béton armé à empreintes décoratives. Fabriqué en ABS, Geopanel Art est utilisé en combinaison avec Geopanel.

Les deux éléments sont assemblés pour créer un moule de productivité pour la production de béton à empreintes décoratives. Le béton prend la forme des coffrages et peut être ultérieurement décoré pour obtenir un résultat encore plus réaliste et créatif. En reproduisant les pierres d'un ruisseau de montagne, le panneau River Stone est agréablement conçu pour obtenir un effet très réaliste.

Le modèle Geopanel Art a été modelé sur de vraies pierres de rivière et est parfaitement fidèle à la taille et à la convivialité des matériaux d'origine. Le béton bien vibré peut être laissé tel quel après avoir retiré le coffrage pour obtenir une texture satisfaisante.

Pour un résultat tout à fait réaliste, le motif peut être peint avec des couleurs d'apparence naturelle, ou pour un look plus audacieux ou artistique, des combinaisons de couleurs non conventionnelles peuvent être choisies. Geopanel Art crée une toile sur laquelle libérer votre créativité.

Élément	Geopanel Art
Taille nominale (m)	1.20 x 0.60
Taille actuelle (mm)	1210 x 605 x 28
Surface (m ²)	0.732
Poids (kg)	4.25



AVANTAGES GEOPANEL ART

Simple et facile à utiliser, Geopanel Art permet d'économiser du temps et de l'argent. Les résultats sont immédiats sans seconde intervention pour les motifs décoratifs. Léger, facile à manipuler, Geopanel Art est un produit avec un très bon rapport coûts-bénéfices.

RÉSULTAT IMMÉDIAT

FINITION BÉTON HAUTE QUALITÉ

RÉUTILISABLE

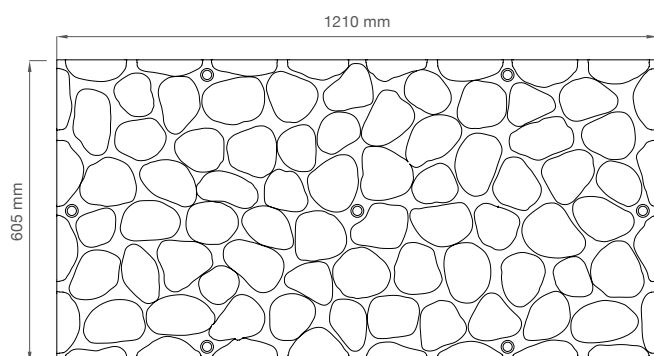

MODALITÉ D'INSTALLATION

Les panneaux Geopanel Art sont fixés sur les panneaux Geopanel 120x60 en utilisant les orifices des tiges filetées comme points d'encliquetage. Des tiges filetées standard et des écrous d'ancrage sont utilisés pour les maintenir fermement en position.

Des douilles entretoises en plastique sont insérées entre les panneaux et restent dans la coulée de béton.

Le montage des panneaux se fait dans n'importe quelle direction sans interrompre la trame décorative. Geopanel Art est facile à manipuler et peut être aisément retiré du Geopanel après utilisation, puis nettoyé tout simplement à l'eau.

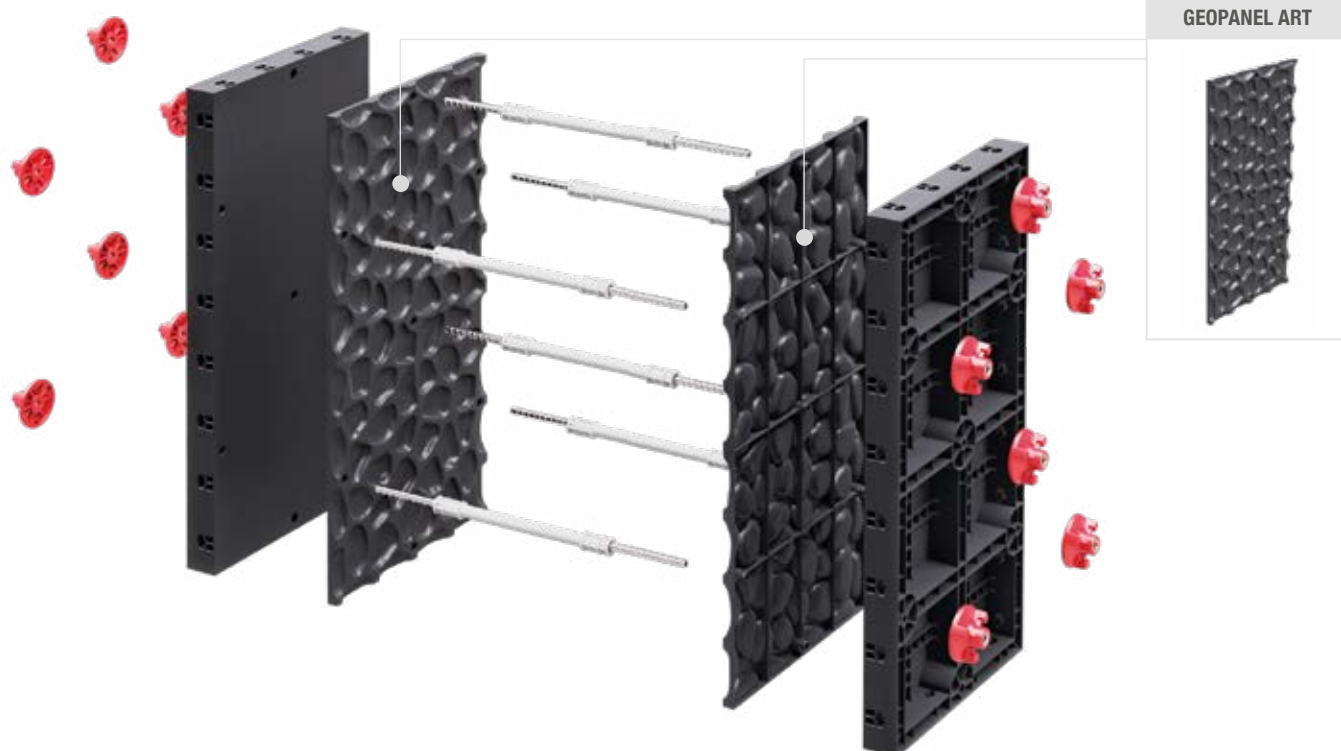

GEOSKY

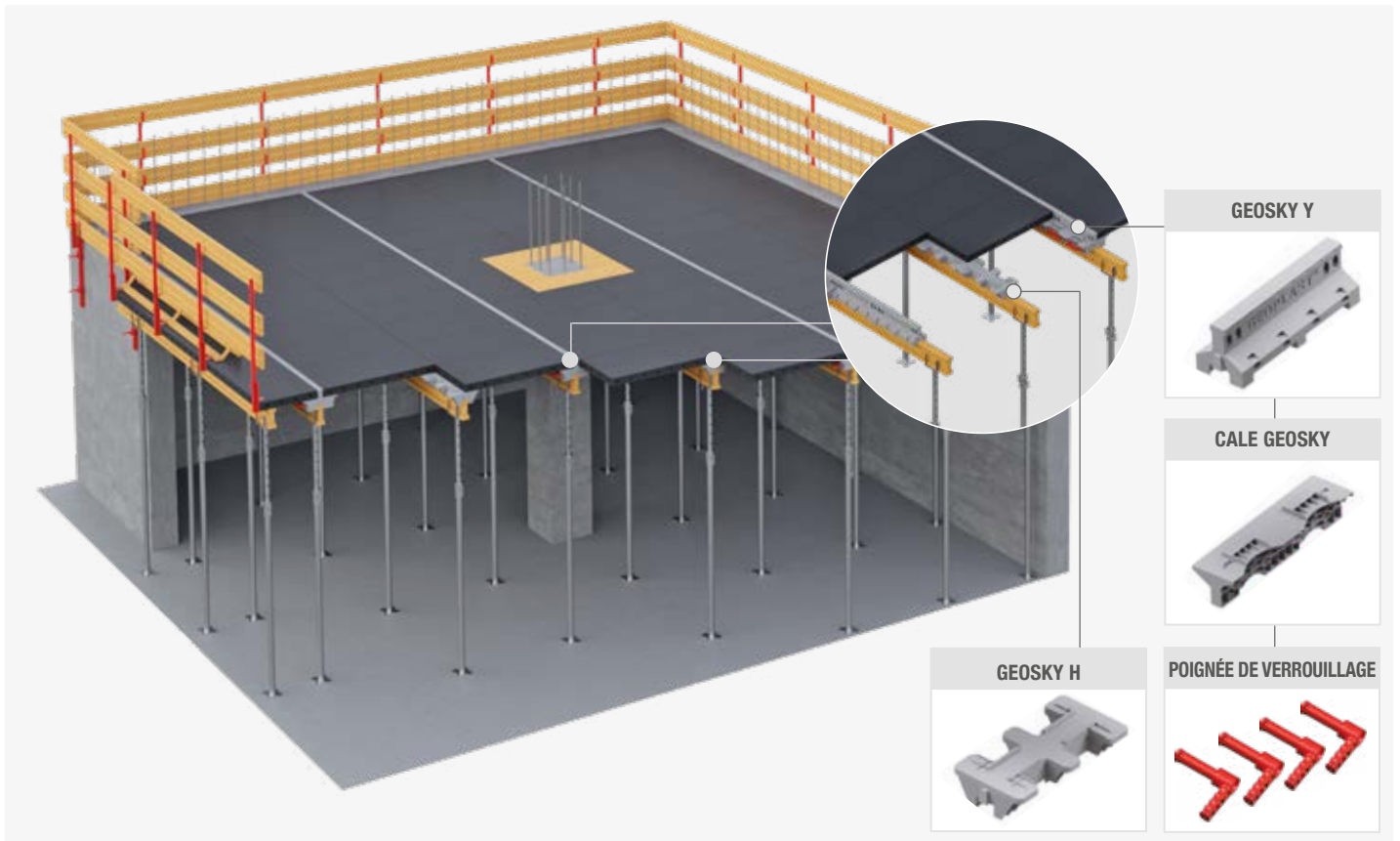

GEOSKY: COFFRAGE DE PLANCHER

Geosky est une série d'accessoires qui transforment Geopanel en un système de coffrage de dalles de toiture horizontale. Différentes options sont disponibles, en fonction de la priorité du chantier : l'option "Y + H" permet de réduire le temps d'attente avant le décoffrage partiel du coffrage, tandis que l'option "HS" permet un temps de rotation du coffrage plus lent mais qui nécessite moins d'investissement.

Après le démontage, les éléments Geopanel peuvent être réutilisés pour une autre dalle de toiture ou pour des applications verticales telles que des murs ou des fondations, ce qui rend le système encore plus flexible dans ses applications.

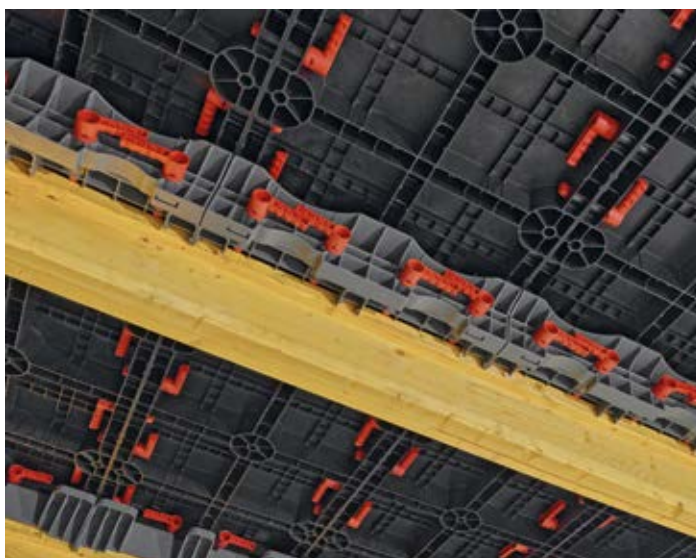

DÉCOFFRAGE ANTICIPÉ

USAGE DOUBLE

LÉGER ET SÛR

Élément	Dimensions (mm)	Surface de contact (m ²)	Poids (kg)
GEOSKY Y	191 x 605 x 200	0.036	2.67
CALE GEOSKY	160 x 605 x 118	-	2.67
GEOSKY H	310 x 605 x 121	-	2.69
GEOSKY HS	130 x 605 x 40	-	0.62
TWIN ANGLE	303 x 303 x 100	0.152	3.96



DÉCOFFRAGE ANTICIPÉ

Lorsque l'option de décoffrage anticipé (Y + H) est sélectionnée, Geopanel est supporté en alternant les poutrelles Geosky H et les poutres Y Geosky avec deux cales Geosky fixées. Les poutrelles en Y Geosky et les cales forment une console de support des panneaux. Lorsque les cales Geosky et les poutrelles en H sont retirées, il est également possible de supprimer les éléments Geopanel, en laissant uniquement les poutrelles en Y Geosky pour soutenir la dalle jusqu'à ce que le béton soit complètement durci.

Les poutrelles Geosky HS fonctionnent de la même manière que les poutrelles en H Geosky mais sont plus légères et ont une surface de contact plus petite. Tous les éléments poutrelle Geosky reposent sur des poutres en bois standard H-20. Pour plus de détails techniques, consultez le manuel de l'utilisateur Geosky.



GEOSKY H+Y (DÉCOFFRAGE ANTICIPÉ)

Épaisseur de dalle (mm)

INSTALLATION COFFRAGE : DISPOSITION ÉTAYAGE	≤100	110÷150	160÷200	210÷250	260÷300	310÷400
A - Distance max. entre les poutres de support [A] (m)	1.24	1.24	1.24	1.24	1.24*	0.635
B - Distance max. entre les étais sur les poutrelles en Y [B] (m)	2.00	1.60	1.40	1.30	1.80	1.40
C - Distance max. entre les étais sur les poutrelles en H [C] (m)	1.80	1.80	1.80	2.20	1.80	1.60

CONDITIONS POST-ÉTAYAGE	≤100	110÷150	160÷200	210÷250	260÷300	310÷400
A - Distance max. entre les poutres de support [A] (m)	2.48	2.48	2.48	2.48	2.48	1.24
B - Distance max. entre étais sur et poutrelles en Y [B] (m)	2.00	1.60	1.40	1.30	1.80	1.40
C - Distance max. entre les étais (m)	3.60	3.30	3.30	2.80	3.30	2.80

* insérer la barre transversale avec des étais espacés de 2,2 m

REMARQUE: Temps de décoffrage à 20 ÷ 30°C 7 jours pour poutrelles en H Geosky et Geopanel, 28 jours pour poutrelles en Y Geosky.
Par température >30°C temps d'attente réduit à 6 jours.

- Étais adoptés type B (EN 1065) étendus à 3 m, Q1300 kg.
- Poutre en bois H20 adoptée (EN 13377).

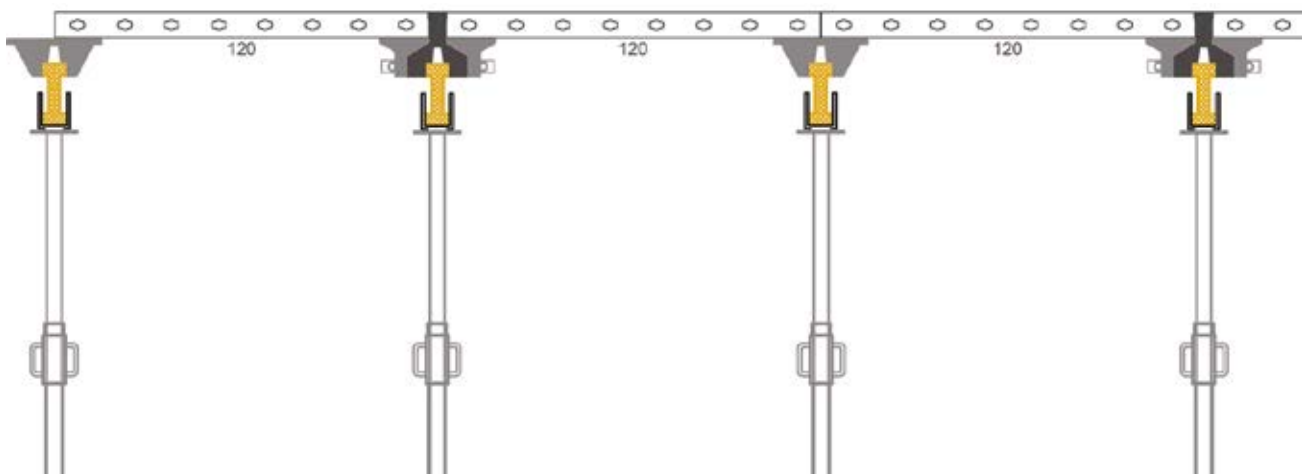
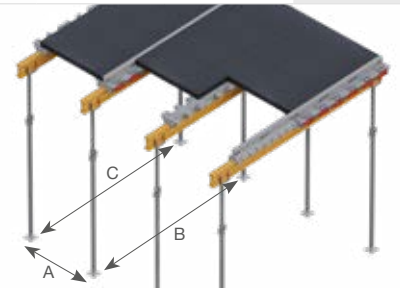

GEOSKY HS (DÉCOFFRAGE STANDARD)

Épaisseur de dalle (mm)

ÉTAYAGE	≤100	110÷150	160÷200	210÷250	260÷300	310÷400
A - Distance max. entre les poutres de renforcement [A] (m)	0.605	0.605	0.605	0.605	0.605	0.605
B - Distance max. entre étais avec les poutrelles HS [B] (m)	3.60	3.30	2.70	2.40	2.10	1.70
C - Distance max. entre l'étagage de poutres H20 intermédiaires [C] (m)	3.60	3.30	2.70	2.40	2.10	1.70

POST-ÉTAYAGE	≤100	110÷150	160÷200	210÷250	260÷300	350÷400
Surface max pour accessoire (m ²)	5.60	4.60	3.70	3.20	2.80	2.20

REMARQUE: Temps de décoffrage à 20÷30°C 7 jours pour poutrelles HS Geosky et Geopanel. Par température >30°C temps d'attente à 6 jours.

- Étais adoptés type B (EN 1065) étendus à 3 m, Q1300 kg.
- Poutre en bois H20 adoptée (EN 13377).

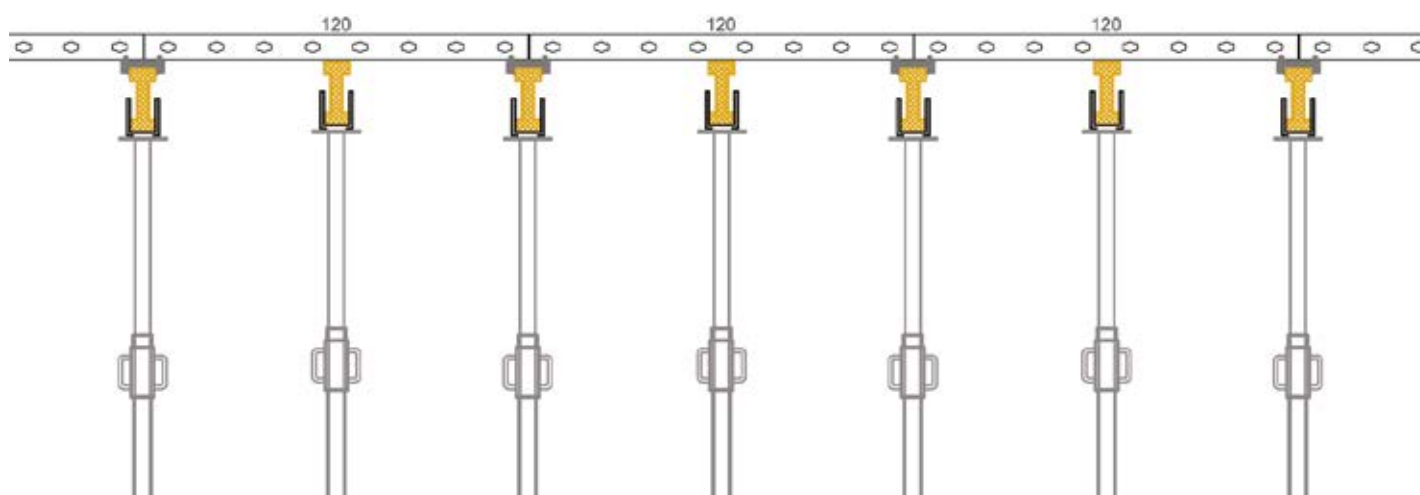
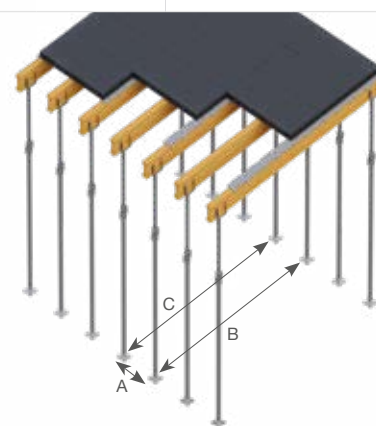

COFFRAGE POUTRE RETOMBÉE

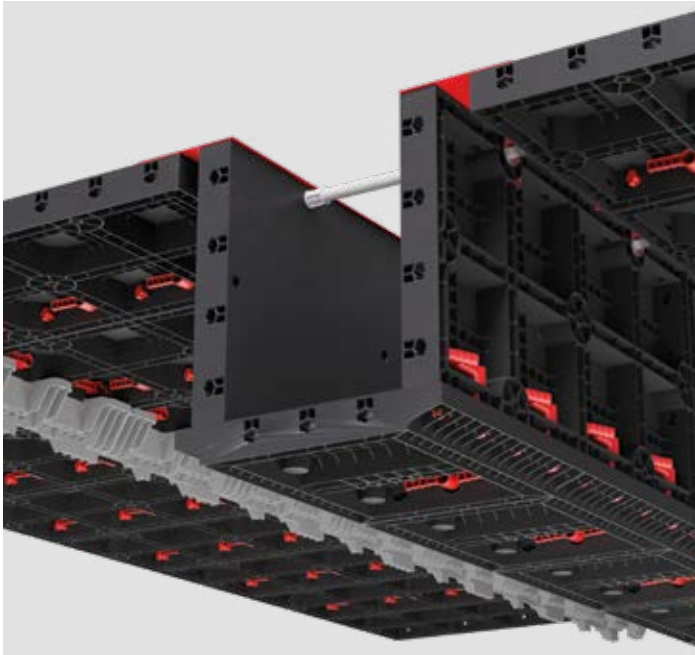

Lors de la formation des poutres de chute, différents éléments entrent en jeu : facilité de manipulation, sécurité, flexibilité et répétabilité, ainsi que la précision d'exécution.

En même temps, un nettoyage et une maintenance faciles sont essentiels pour un retournement de coffrage rapide et efficace.

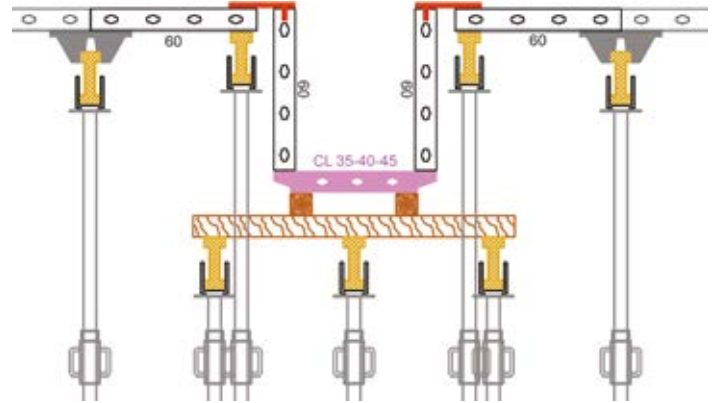

La position précise de la poutre et la profondeur prévue sont des points essentiels à respecter pour garantir un comportement correct de la structure en béton.

Geosky comprend l'accessoire Plaque de Jonction, utilisé pour relier le coffrage de dalle au coffrage de poutre : cet élément permet des ajustements horizontaux allant jusqu'à 100 mm, offrant ainsi une plus grande flexibilité dans la formation de poutres retombées sans plus de complexité.

PLAQUE DE JONCTION GEOSKY

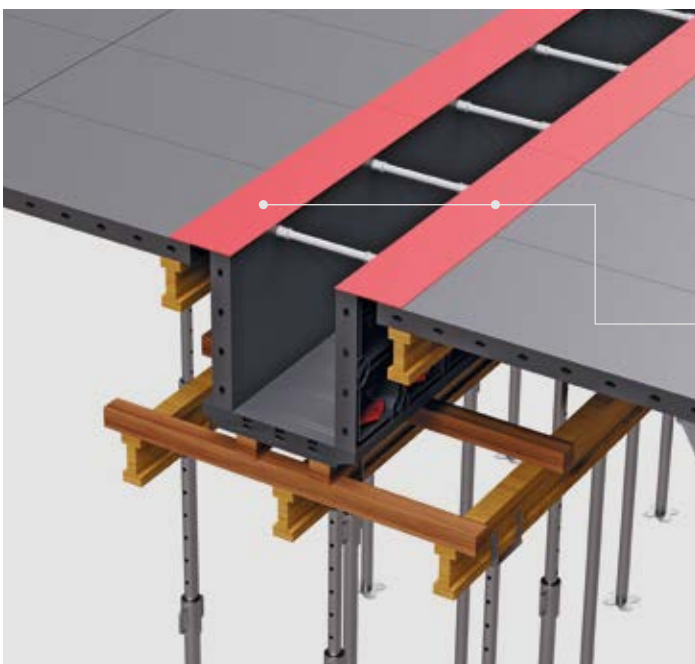

Les plaques de jonction sont disponibles dans les versions 1,20 m et 0,60 m de longueur afin d'assurer la compatibilité avec n'importe quelle orientation de Geopanel 120x60.

Les côtés et le bas des poutres peuvent être formés avec n'importe quelle combinaison de panneaux des gammes Geopanel et Geopanel Star, tirant parti de la grande interopérabilité du système.

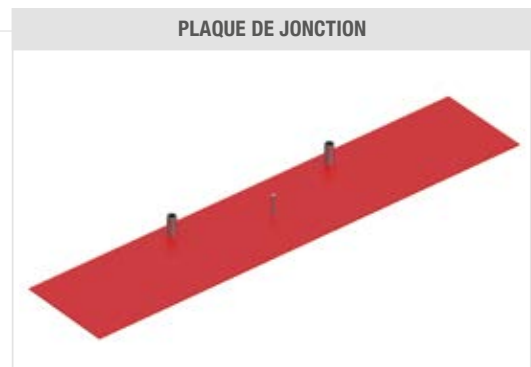

COFFRAGE VOILE ET DALLE COMBINÉ

Dans tous les cas de coulée monolithique des murs et de la dalle de toiture désirée, le panneau Geopanel Twin Angle est utilisé pour relier sans soudure l'angle d'un coffrage de mur Geopanel à l'angle d'un coffrage de dalle de toiture Geosky.

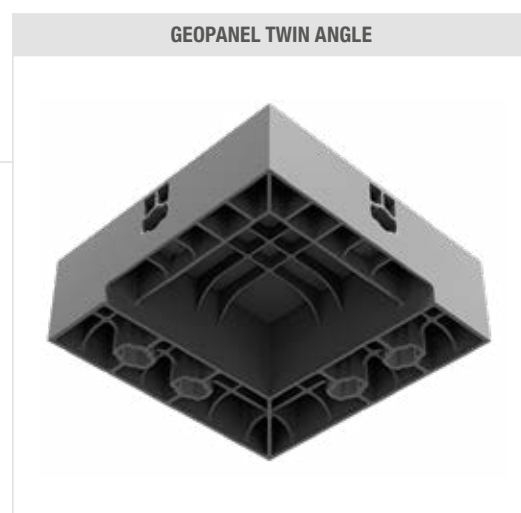
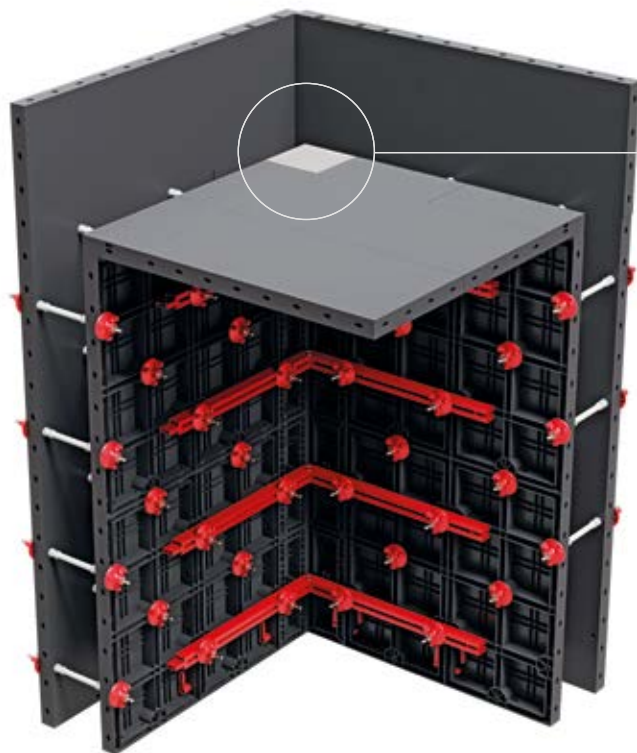

PLAQUES DE DILATATION GEOSKY

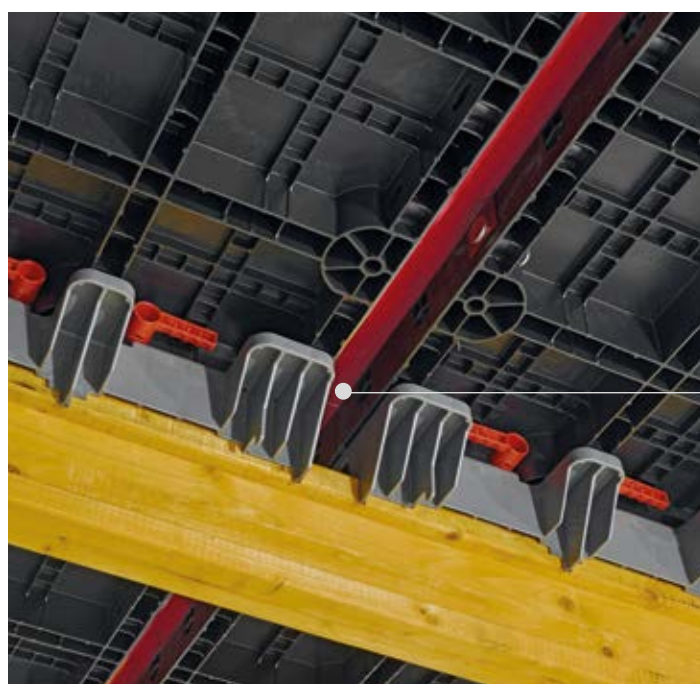

En cas de grande surface horizontale et de température ambiante élevée, la dilatation thermique est gérée à l'aide d'éléments en acier spécifiques, les plaques de dilatation Geosky.

Ces éléments sont disponibles en longueurs de 1,2 m et 0,6 m pour assurer la compatibilité avec Geopanel 120x60 dans toutes les orientations.

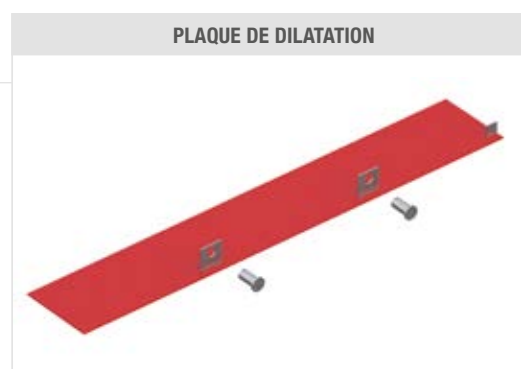

GEOPANEL STAR



- ✓ 80 KN/M²
- ✓ 136 COMBINAISONS
- ✓ PRODUCTIVES

COFFRAGE DE POTEAU AJUSTABLE



LE GEOPANEL STAR

Geopanel Star est une série de panneaux de coffrage poteaux ajustables offrant une flexibilité et une qualité incroyable aux chantiers.

Solide mais léger car aucun élément ne pèse plus de 11 kg, le coffrage Geopanel Star peut être déplacé à la main ou à la grue selon les besoins.

La taille des poteaux est réglable par incréments de 10 cm et les panneaux peuvent être combinés avec d'autres formes Geopanel Star ainsi qu'avec des pièces Geopanel et Geotub selon un grand nombre de combinaisons possibles.

POTEAUX DE JUSQU'À 4,2 M EN UN SEUL COULAGE

RÉGLABLE EN INTERVALS DE 10 CM

POIDS MAXIMUM PAR ÉLÉMENT INFÉRIEUR À 11 KG

Geopanel Star est composé de trois panneaux, chacun ajustable par incréments de 100 mm, qui se combinent pour former des poteaux de tailles comprises entre 200 mm et 1000 mm.

La combinaison avec les panneaux muraux Geopanel étend les combinaisons possibles de 120 mm à plus de 1000 mm.

Après la mise en place du béton, le coffrage n'est pas nécessairement complètement démonté: il peut être plus simplement divisé en deux demi-coques beaucoup plus rapides à manipuler et à préparer pour la coulée successive. Un demi-coffrage de poteau Geopanel Star peut peser moins de 80 kg, ce qui rend la manipulation vraiment très aisée.

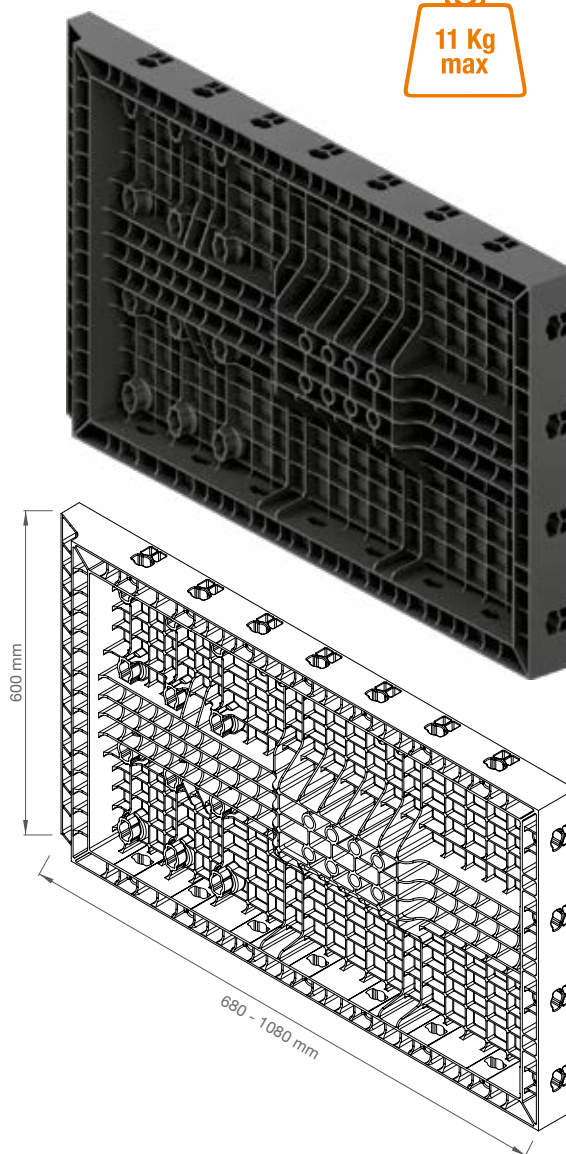

Élément	Dimensions (mm)	Tailles (m)	Surface de contact (m ²)	Poids (kg)
GEOPANEL STAR 20-60	680 x 605 x 80	0.60 x 0.20 / 0.30 / 0.40 / 0.50 / 0.60	0.363	7.03
GEOPANEL STAR 25-65	730 x 605 x 80	0.60 x 0.25 / 0.35 / 0.45 / 0.55 / 0.65	0.393	7.43
GEOPANEL STAR 70-100	1080 x 605 x 80	0.60 x 0.70 / 0.80 / 0.90 / 1.00	0.605	10.42

COMBINAISONS ET ÉLÉVATIONS

TAILLES COMBINAISON	STAR 12-15/20-60	STAR 25-65	STAR 70-100
STAR 12-15/20-60	A - B - D	A - B - D	C - E
STAR 25-65		A - B - D	C - E
STAR 70-100			F

La gamme de panneaux Geopanel Star est ajustable sur une gamme de poteaux de 120 à 1000 mm.

Les différents panneaux peuvent être combinés les uns aux autres afin d'obtenir la combinaison de tailles souhaitée.

1

ÉLÉVATION POUR CÔTÉS ÉGAUX À:
120, 150, 200, 250, 300, 350, 400 mm

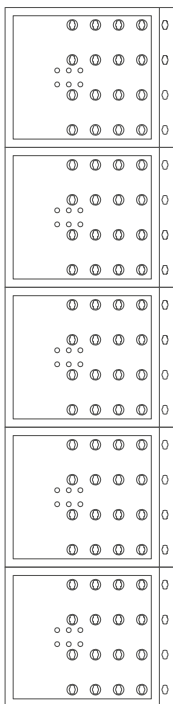

2

ÉLÉVATION POUR CÔTÉS ÉGAUX À:
450, 500, 550, 600, 650 mm

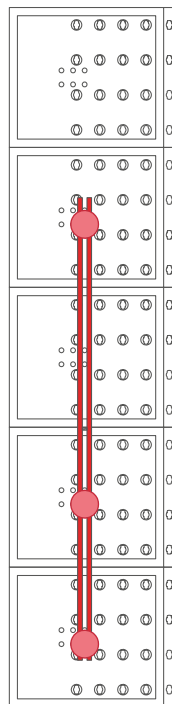

3

ÉLÉVATION POUR CÔTÉS ÉGAUX À:
700, 800, 900, 1000 mm

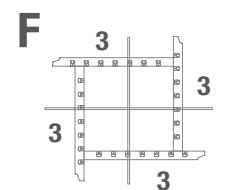
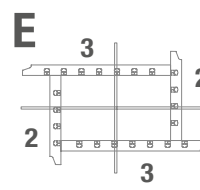
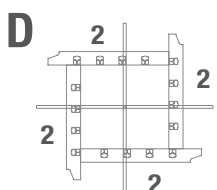
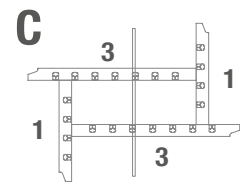
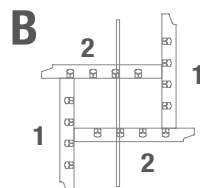
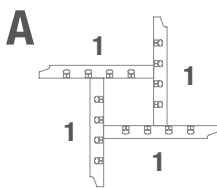
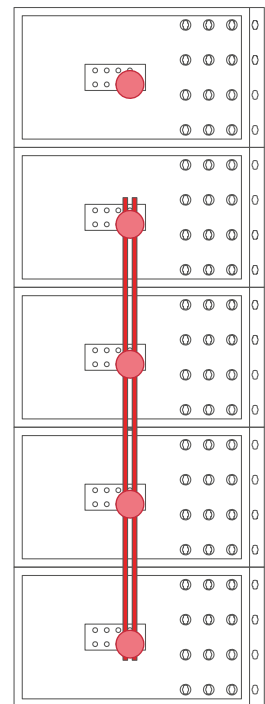

GUIDE D'INSTALLATION GEOPANEL STAR

- (A) POIGNÉE
- (B) ENTRETOISE
- (C) GEOPANEL STAR
- (D) TIGE FILETÉE
- (E) BARRE D'ALIGNEMENT
- (F) ÉCROU D'ANCRAGE
- (G) CHANFRAIN (OPTION)

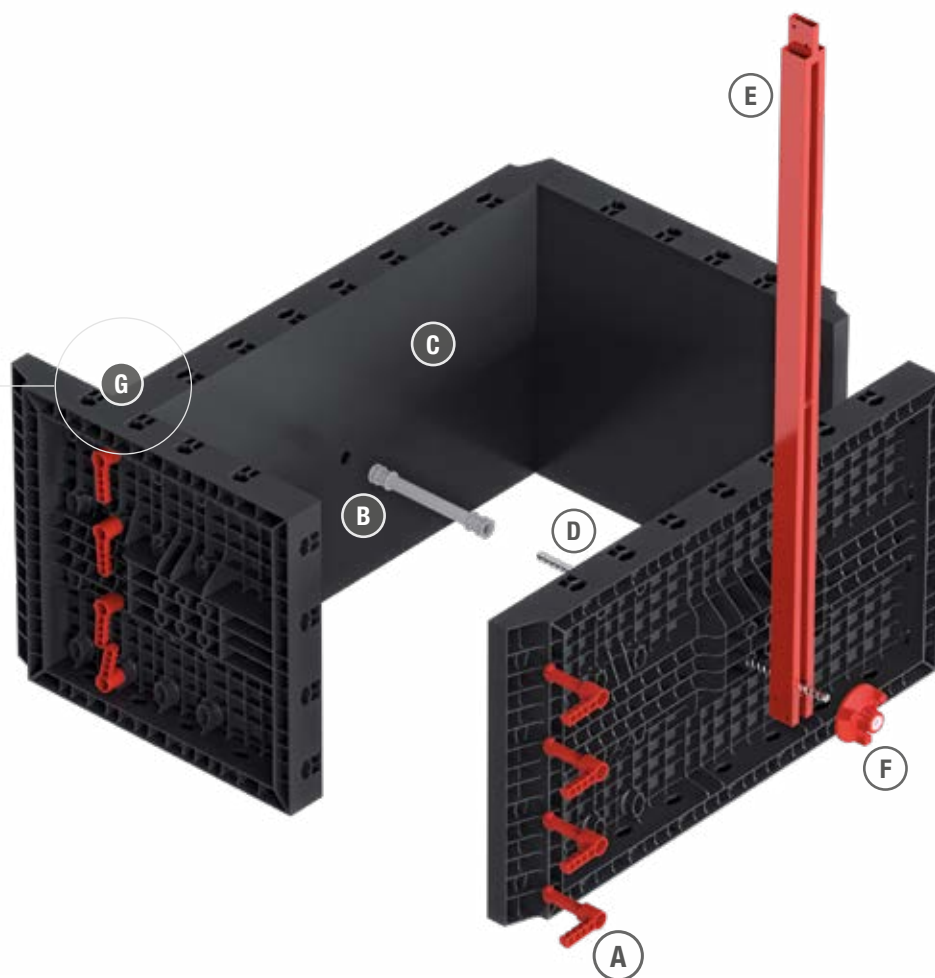
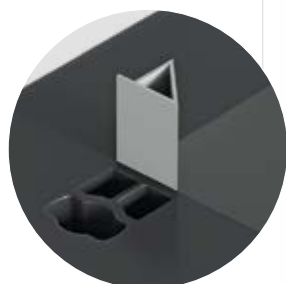

GEOPANEL STAR 20/60

GEOPANEL STAR 25/65

GEOPANEL STAR 70/100

**DIMENSIONS
CÔTÉS POTEAUX**

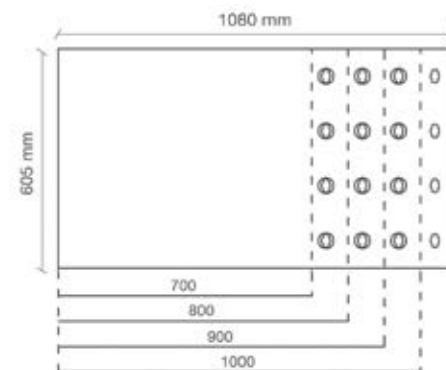
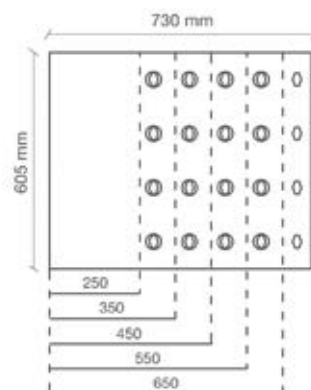
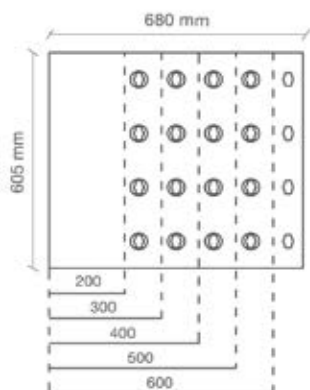

**TROUS
TIGES FILETÉES**

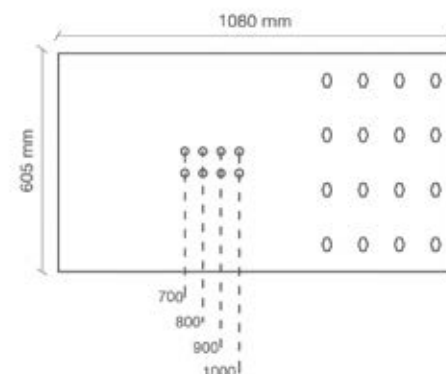
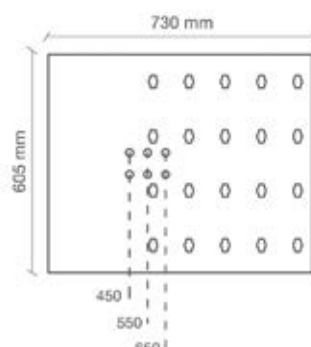
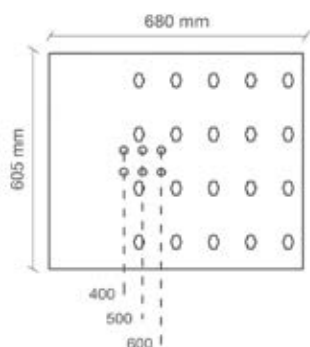

POTEAUX

Geopanel Star est un système de coffrages en ABS à haute résistance pour poteaux. Il peut prendre en charge toute l'usure d'un chantier tout en simplifiant les opérations de coffrage du béton, en réduisant la charge de travail de la grue et en améliorant la logistique du site.



SPÉCIALISTE DES FONDATIONS

Les panneaux de coffrage Geopanel Star prennent tout leur sens lorsqu'ils sont utilisés comme coffrage de fondation. Leur polyvalence et leur facilité d'utilisation les rendent idéals pour les semelles et les coffrages de socles.

Les éléments Geopanel Star pouvant être combinés avec des panneaux de coffrage Geopanel, leur utilité pour la formation de fondations est grandement amplifiée.



COMBINAISON AVEC GEOPANEL

Les panneaux Geopanel Star font partie du système de coffrage Geopanel et se combinent avec tous les autres éléments Geopanel. La gamme de coffrages combinés s'étend aux tailles inférieures et supérieures à celles que les panneaux Geopanel Star peuvent atteindre seuls. Lorsque des poteaux de taille supérieure à 1 m doivent être formés, la combinaison des éléments Geopanel Star et Geopanel est la bonne solution.



POTEAUX DE TAILLE 120 CM ET 150 CM

Les poteaux de coffrage Geopanel Star de tailles 12 et 15 cm sont formés à l'aide du panneau mural Geopanel 35x60 qui en fait, a un double usage. Geopanel 35x60 présente des ouvertures devant qui permettent une connexion perpendiculaire, tout comme avec les éléments Geopanel Star.

Geopanel 35x60 est utilisé seul pour les poteaux de 12x12 cm, 12x15 cm ou 15x15 cm ou en combinaison avec d'autres panneaux Geopanel Star.

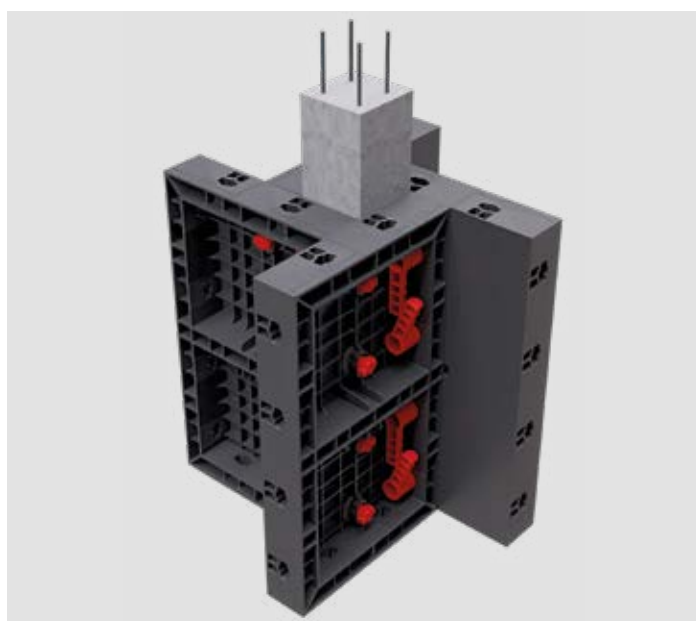
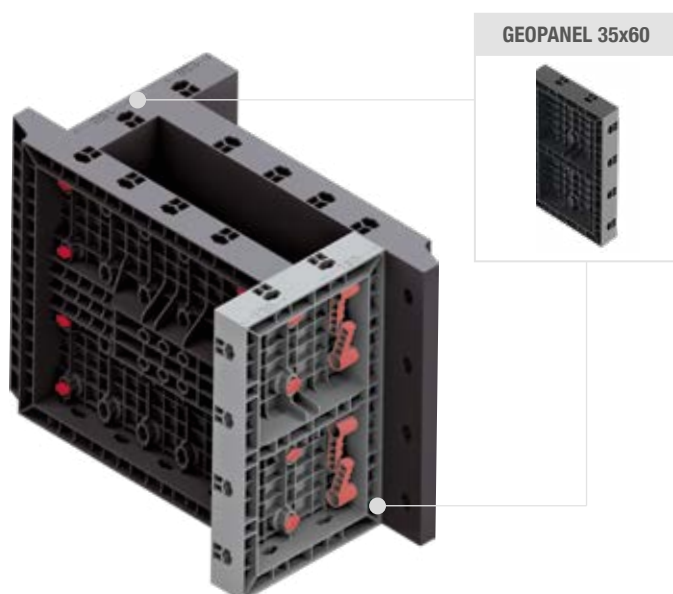

GEOTUB PANEL

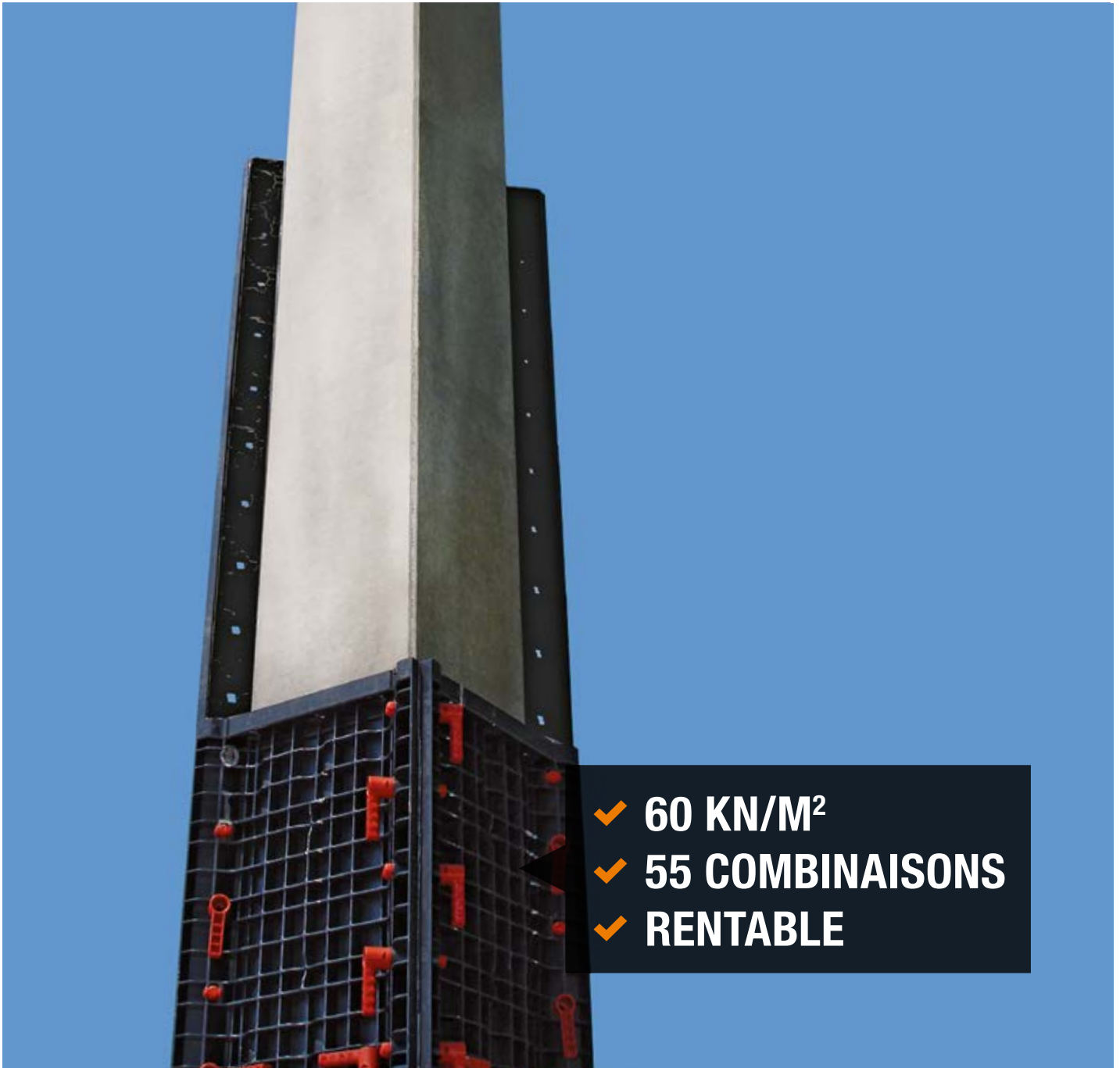

COFFRAGE POTEAU CARRÉE ET RECTANGULAIRE



GEOTUB PANEL

Geotub Panel est un coffrage de poteau simple et direct. Les panneaux sont optimisés pour un coffrage rapide, chaque panneau étant dédié à une seule dimension pour une simplicité maximale.

Geotub Panel a été développé à la suite des commentaires des clients et cible des requêtes très simples:

LE PLUS SIMPLE POSSIBLE

LE PLUS LÉGER POSSIBLE

LE PLUS RENTABLE POSSIBLE

Le résultat est une série de panneaux de 750 mm de hauteur qui s'écartent des 605 mm standard du reste du coffrage Geoplast dans le but de réduire de 25 % le nombre de panneaux par poteau.

Le fait que chaque panneau forme une seule taille rend l'apprentissage de l'utilisation extrêmement simple puisqu'il n'existe qu'un seul moyen de le configurer.

Le poids maximum du panneau est de 7,5 kg, ce qui fait de Geotub Panel un coffrage extrêmement agile, adapté aux petites équipes travaillant sur des sites avec accès limité aux grues. Le strict nécessaire de ce coffrage en fait le plus abordable de la gamme.

Les éléments Geotub Panel comportent un chanfrein intégré : cette conception signifie une configuration plus simple du coffrage de la poteau et moins de pièces à gérer sur le site.

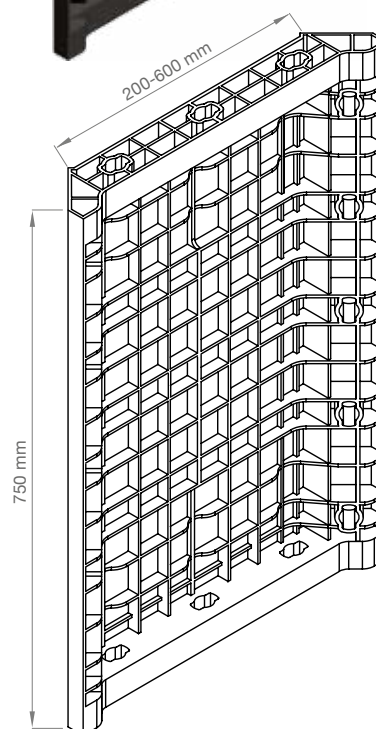
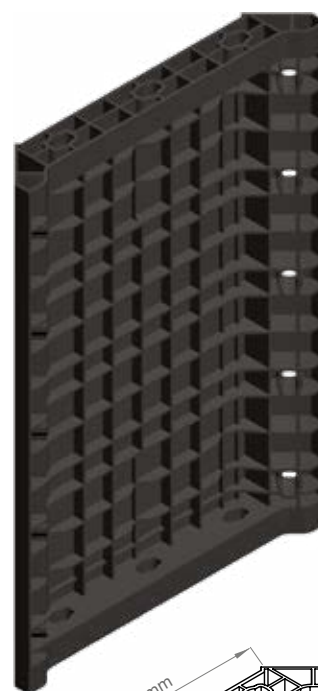

Élément	Dimensions (mm)	Surface de contact (m ²)	Poids (kg)
GEOTUB PANEL 20	200 x H750	0.150	3.05
GEOTUB PANEL 23	230 x H750	0.173	3.36
GEOTUB PANEL 25	250 x H750	0.188	3.41
GEOTUB PANEL 30	300 x H750	0.225	3.81
GEOTUB PANEL 35	350 x H750	0.263	4.58
GEOTUB PANEL 40	400 x H750	0.300	5.18
GEOTUB PANEL 45	450 x H750	0.338	5.83
GEOTUB PANEL 50	500 x H750	0.375	6.23
GEOTUB PANEL 55	550 x H750	0.413	6.79
GEOTUB PANEL 60	600 x H750	0.450	7.02

TOUTES LES COMBINAISONS

SYSTÈME MODULAIRE PERSONNALISABLE

Taille (mm)	200	230	250	300	350	400	450	500	550	600
200	200 x 200	200 x 230	200 x 250	200 x 300	200 x 350	200 x 400	200 x 450	200 x 500	200 x 550	200 x 600
230		230 x 230	230 x 250	230 x 300	230 x 350	230 x 400	230 x 450	230 x 500	230 x 550	230 x 600
250			250 x 250	250 x 300	250 x 350	250 x 400	250 x 450	250 x 500	250 x 550	250 x 600
300				300 x 300	300 x 350	300 x 400	300 x 450	300 x 500	300 x 550	300 x 600
350					350 x 350	350 x 400	350 x 450	350 x 500	350 x 550	350 x 600
400						400 x 400	400 x 450	400 x 500	400 x 550	400 x 600
450							450 x 450	450 x 500	450 x 550	450 x 600
500								500 x 500	500 x 550	500 x 600
550									550 x 550	550 x 600
600										600 x 600

55
COMBINAISONS

- H 3 mètres = 16 GEOTUB PANEL (8+8 avec poignées)
- H 3 mètres = 16 GEOTUB PANEL (8+8 avec poignées + 6 tiges filetées 1 m + 12 écrous d'ancrage)
- H 3 mètres = 16 GEOTUB PANEL (8+8 avec poignées + 12 tiges filetées 1 m + 24 écrous d'ancrage)

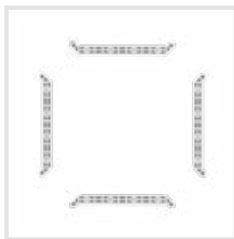

aucun lien

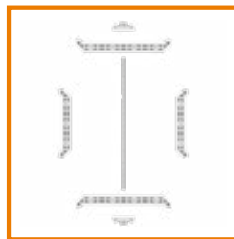

liens s'étendant dans une direction

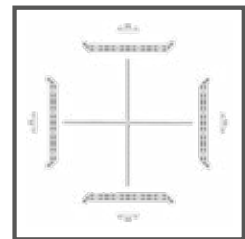

liens dans les deux directions



COFFRAGE POTEAU

Geotub Panel est un système de coffrage autonome, la longueur de panneau de 750 mm optimisée pour un nombre minimal d'éléments par jeu de coffrage poteau. Tous les éléments de la gamme Geotub Panel se combinent les uns aux autres, permettant ainsi d'obtenir un grand nombre de permutations de tailles.



UN SYSTÈME DE PANNEAU MODULAIRE

Le Geotub Panel est un véritable bourreau de travail, capable de remplacer le coffrage en bois ou en acier sur pratiquement n'importe quel chantier. Sa configuration simple nécessite une formation minimale, son faible poids le rend totalement indépendant de la grue.

Geotub Panel est parfaitement adapté aux sites comportant plusieurs poteaux de la même taille, offrant un investissement rentable.



GEOTUB

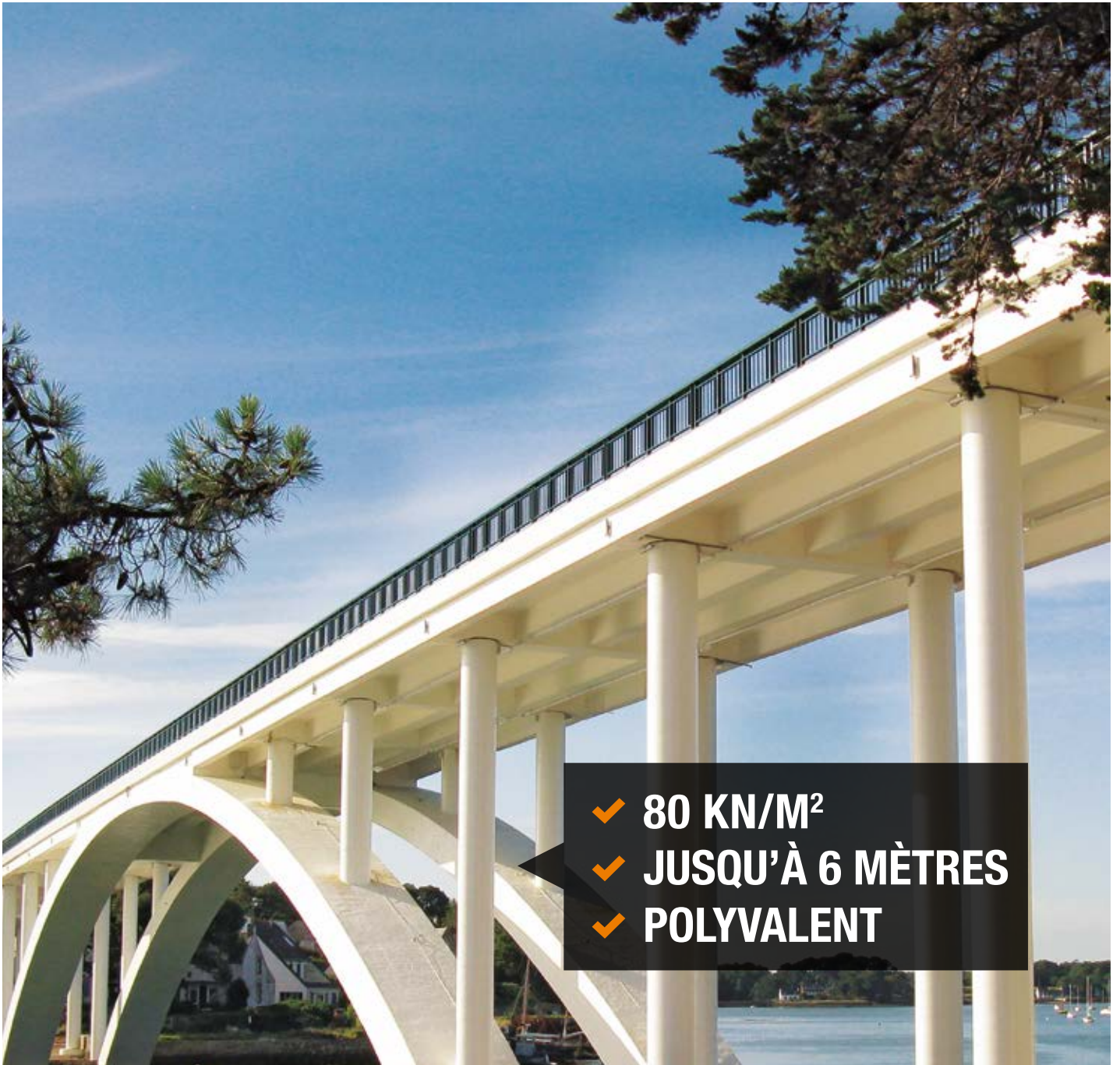

- ✓ 80 KN/M²
- ✓ JUSQU'À 6 MÈTRES
- ✓ POLYVALENT

COFFRAGE POTEAU CIRCULAIRE ET ELLIPTIQUE



GEOTUB

Lorsque le premier coffrage Geotub a été lancé en 2003, il s'agissait d'une révolution sur le marché mondial. Étonnamment facile à utiliser, avec des performances et une durabilité impressionnantes, Geotub a été le premier d'une nouvelle classe de systèmes de coffrage.

Les éléments de coffrage Geotub sont conçus pour une facilité d'utilisation maximale. Très légers, aucun élément pesant plus de 11 kg, Geotub n'a besoin de grue lors du moulage et du décoffrage, la manipulation et la logistique sont également simples.

Des languettes spécialement conçues à l'extérieur des panneaux incurvés les maintiennent empilés les uns sur les autres, de sorte que les moules puissent être stockés de manière ordonnée à la fois sur le site et dans le dépôt des matériaux.



Élément	Dimensions (mm)	Surface de contact (m ²)	Poids (kg)
GEOTUB Ø 25	Ø250 H605	0.237	2.95
GEOTUB Ø 30	Ø300 H605	0.285	3.67
GEOTUB Ø 35	Ø350 H605	0.332	4.09
GEOTUB Ø 40	Ø400 H605	0.380	4.56
GEOTUB Ø 45	Ø450 H605	0.427	4.93
GEOTUB Ø 50	Ø500 H605	0.475	5.54
GEOTUB Ø 60	Ø600 H605	0.570	6.44
GEOTUB Ø 70	Ø700 H605	0.665	7.53
GEOTUB Ø 80	Ø800 H605	0.760	8.64
GEOTUB Ø 90	Ø900 H605	0.855	9.48
GEOTUB Ø 100	Ø1000 H605	0.950	10.43

HAUTEUR DE COULAGE GEOTUB

CONFIGURATION D'UN POTEAU GEOTUB

Geotub a probablement été l'une des plus grandes innovations en matière de coffrage lancée sur le marché en 2003 : un coffrage de poteau circulaire léger, simple à utiliser, durable et disponible dans une large gamme de tailles.

Ces caractéristiques en font même aujourd'hui le coffrage de poteaux circulaires réutilisable de référence sur le marché mondial.

Disponible dans une large gamme de tailles, Geotub est utile dans tous types de sites, du résidentiel à la construction d'infrastructures.

	○ Hauteur de coulée max (mm)	○ N° éléments pour hauteur max	○ N° poignées de fixation par élément	○ N° poignées pour hauteur max
--	---------------------------------------	---	--	---

GEOTUB Ø 25	6050	20	6	120
GEOTUB Ø 30	6050	20	6	120
GEOTUB Ø 35	6050	20	7	140
GEOTUB Ø 40	6050	20	7	140
GEOTUB Ø 45	4840	16	8	128
GEOTUB Ø 50	4840	16	8	128
GEOTUB Ø 60	4840	16	9	144
GEOTUB Ø 70	3630	12	10	120
GEOTUB Ø 80	3630	12	10	120
GEOTUB Ø 90	3630	12	11	132
GEOTUB Ø 100	3630	12	11	132

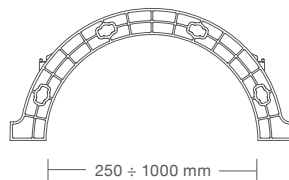
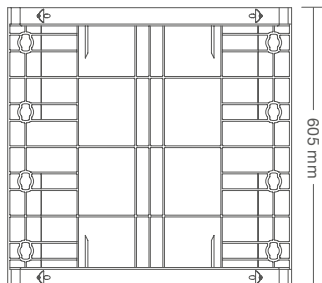
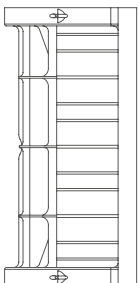

COFFRAGE POTEAU CIRCULAIRE

Geotub est le premier coffrage en plastique pour la réalisation de poteaux circulaires, qui permet le coffrage et le décoffrage rapide et facile sans huiles de démoulage. Les panneaux sont très légers: ils peuvent être manipulés par un seule personne.



Les avantages de Geotub deviennent particulièrement évidents avec les poteaux de plus grande taille : légères, très faciles à gérer, durables, logistique irréprochable, abordables. Geotub est un authentique polyvalent rendant le coffrage des poteaux circulaires une tâche simple à réaliser. Le coffrage d'un poteau avec Geotub est un travail de cinq minutes.

Après la mise en place du béton, le coffrage n'est pas nécessairement complètement démonté : il peut être plus simplement divisé en deux demi-coques beaucoup plus rapides à manipuler et à préparer pour la coulée successive.

Un demi-coffrage de poteaux Geotub peut peser moins de 80 kg, ce qui rend la manipulation vraiment très aisée.

Les applications de Geotub sont nombreuses :

POTEaux CIRCULAIRES

POTEaux ELLIPTIQUES

FONDACTIONS DE POTEaux ET MASSIFS

PILES DE PONT

RÉPARATION DE POTEaux

ÉLARGISSEMENT DE POTEaux



POTEAUX ELLIPTIQUES

Grâce à la polyvalence des éléments Geoplast, les différents produits sont parfaitement compatibles entre eux. Geopanel et le coffrage pour poteaux circulaires Geotub travaillent ensemble de manière très efficace pour produire des poteaux elliptiques.



Les poteaux elliptiques sont particulièrement utiles dans les parkings souterrains et les entrepôts multiples car elles améliorent la visibilité et réduisent les risques d'endommagement du véhicule pendant les manœuvres.

Le coffrage de poteaux elliptiques Geoplast étant composé de composants standard, est très abordable par rapport aux poteaux en acier fabriqués sur mesure, et les éléments de coffrage individuels seront beaucoup plus faciles à utiliser dans les applications futures.

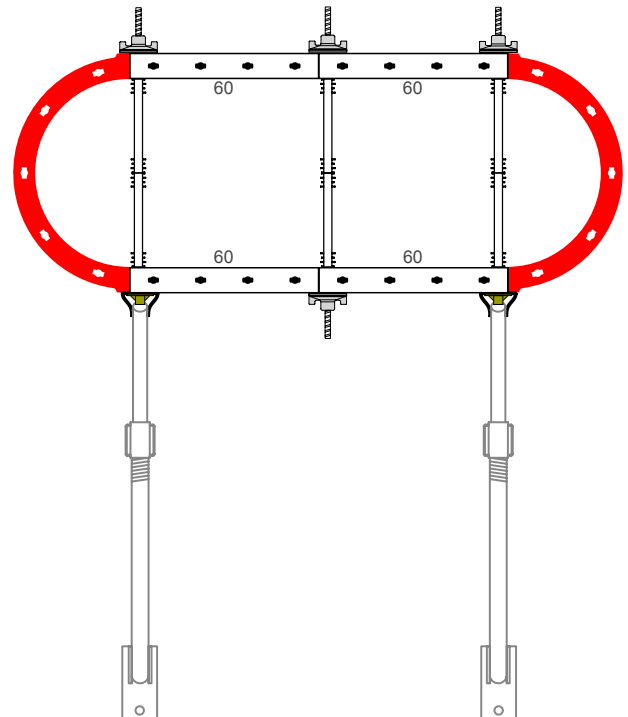

APPLICATIONS MARINES

Comme tous les coffrages Geoplast, Geotub convient tout particulièrement pour la réalisation de poteaux dans les chantiers à proximité de l'eau, conditions qui compliquent le travail des ouvriers. Dans certains cas, Geotub est la seule solution possible, car il est en ABS et n'est pas affecté par l'eau ni par les chlorures.



CONSTRUCTION DE PONTS

Les ponts sont construits pour permettre aux routes de survoler les obstacles, ce qui signifie que les coffrages doivent souvent être déployés sur des terrains accidentés ou densément bâtis.

Ériger une grue à tour est souvent impossible, alors un coffrage léger capable de produire des diamètres relativement grands devient un outil très intéressant et productif.



RÉPARATION ET ÉLARGISSEMENT DES POTEAUX

La réparation ou l'agrandissement des poteaux existantes est une opération relativement fréquente. Dans de tels cas, le coffrage avec Geotub est aussi simple que la production de nouvelles poteaux car les panneaux de coffrage sont simplement assemblés autour de l'objet à recouvrir d'un nouveau béton.



Plusieurs raisons amènent à retravailler des structures en béton : le remplacement du béton et de l'armature détériorés, la réparation suite à accidents, l'augmentation de section pour des raisons structurelles, l'enrobage pour améliorer la résistance au feu. Les poteaux endommagés peuvent perdre leur capacité de reprise de charge : une telle situation doit être évitée à tout prix, en particulier dans le cas des infrastructures et des bâtiments publics.

De très nombreux travaux de réparation de poteaux sont entravés par des obstacles physiques, tels que la présence d'une poutre ou d'un toit existant au-dessus de la poteaux, ou d'un emplacement dans un bâtiment ou dans un environnement hostile (chutes, falaises, circulation d'eau ou autre). De telles situations fixent des limites drastiques au type de coffrage pouvant être utilisé, forçant souvent des compromis sur la productivité, la qualité de surface du béton, ou les deux. Compte tenu de son faible poids, de sa fiabilité et de son utilisation pratique, Geotub est idéal pour la réparation et l'agrandissement des poteaux: léger, précis, facile à manipuler, il produit une excellente finition du béton.



MASSIFS DE FONDATION POUR PYLÔNES

Geotub est particulièrement adapté à la construction de fondations de pylônes électriques: ce type d'application consiste en une série de petits chantiers de construction, souvent situés dans des endroits éloignés ou difficilement accessibles. Grâce à sa légèreté et à la facilité d'utilisation, Geotub est très simple à manipuler et à transporter d'un site à l'autre.



POTEAUX PRÉFABRIQUÉES

Geotub est idéal pour la production en série hors site de poteaux identiques : solide et durable, il produit une finition en béton très lisse.

De plus, sa taille et son poids rendent son utilisation facile, même dans les bâtiments, sans processus logistique compliqué ou potentiellement dangereux.



ACCESSOIRES

PLAQUE DE RACCORDEMENT

Le support utilisé pour relier les étais tirer-pousser au coffrage. Il est fixé à l'aide de la tige filetée et d'un écrou d'ancrage de 65 mm. Toujours placer une barre d'alignement entre la plaque de raccordement et le coffrage pour une répartition correcte de la charge.



JOINT DE FLAMBAGE

Support utilisé pour relier les étais tirer-pousser au coffrage lorsqu'aucune tige filetée n'est disponible. Il se fixe directement au coffrage en remplaçant une poignée de fixation par un goujon en acier de 24 mm de diamètre.

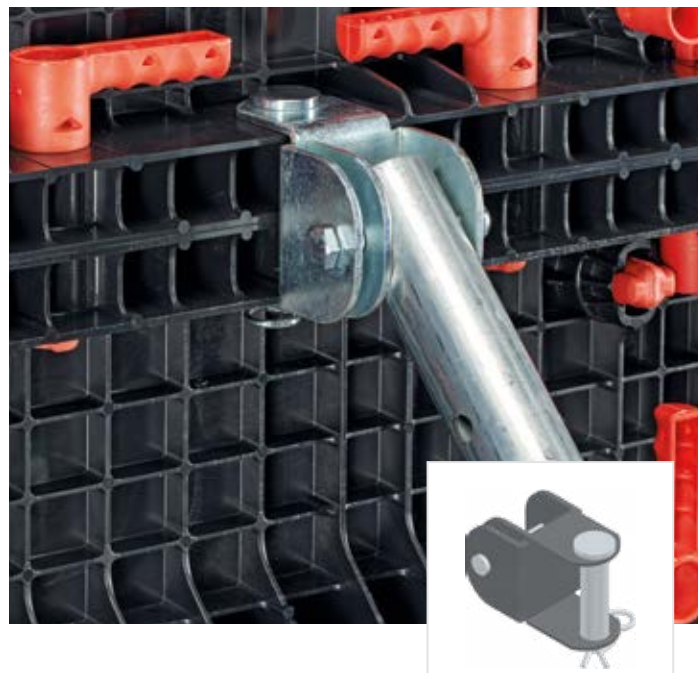

PATTE D'ANCRAGE

La patte en forme de Z ancre le coffrage au sol. La vis d'ancrage n'est pas incluse.



CONNECTEUR BARRE

Utilisée pour relier les extrémités femelle à femelle des barres d'alignement Geoplast. Fixée à l'aide de quatre goujons de $\varnothing 10$ mm.



ACCESSOIRES

PIVOT D'ANGLE

Permet la connexion entre les barres d'alignement Geoplast si leurs extrémités ne se rencontrent pas à l'angle du coffrage. Un écrou d'ancrage et deux goujons de $\varnothing 10$ mm sont utilisés pour fixer les barres d'alignement.

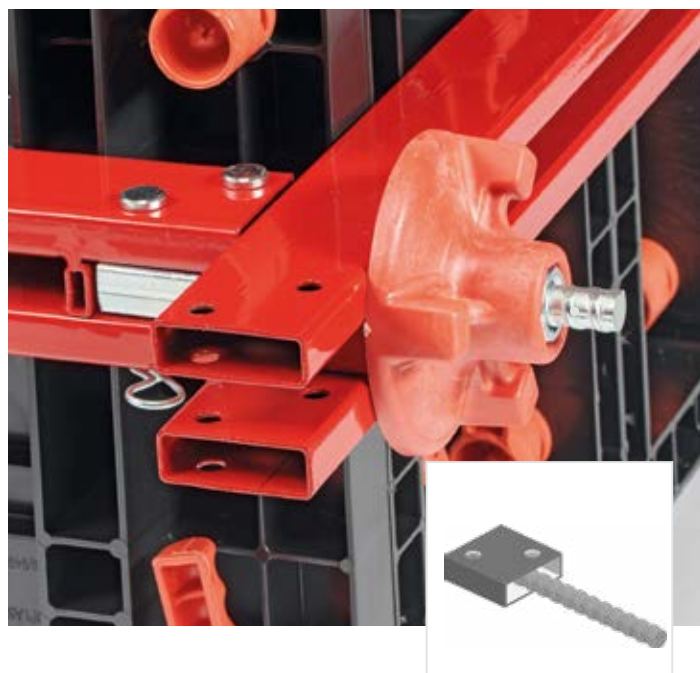

ASSEMBLAGE DE LA BARRE D'ANGLE

Pour des angles précis, les barres d'angle sont adaptées au coffrage d'angle interne et externe. Chaque ensemble est composé de deux barres d'alignement et de deux goujons de $\varnothing 10$ mm. Pour les détails, voir le manuel de montage.

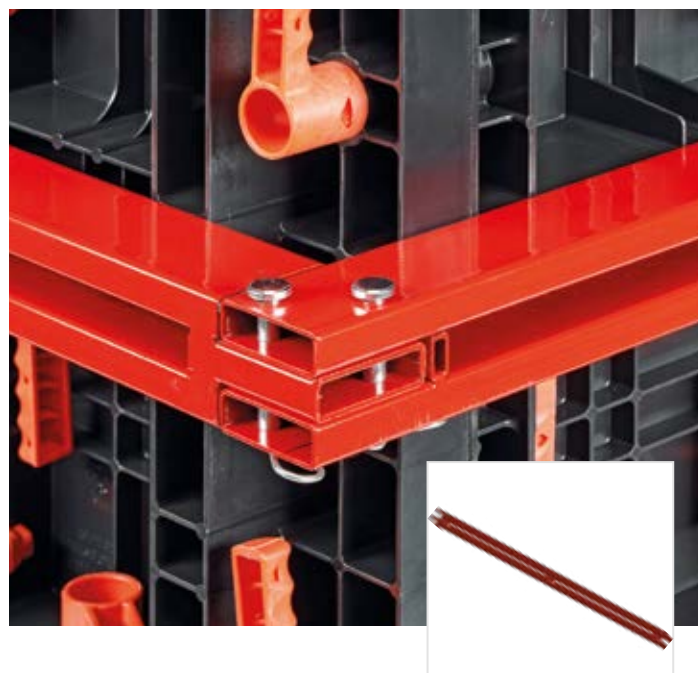

PINCE D'ÉTAYAGE

Étrier en acier utilisé pour fixer le bois au coffrage, par exemple pour l'étaisage. Il est relié directement au coffrage à l'aide d'un goujons en acier de $\varnothing 24$ mm remplaçant une poignée de fixation.



CROCHET DE LEVAGE

Utilisé pour le levage du coffrage Geoplast à l'aide d'une grue. Il est doté d'un dispositif de verrouillage empêchant son ouverture et son relâchement pendant le levage.

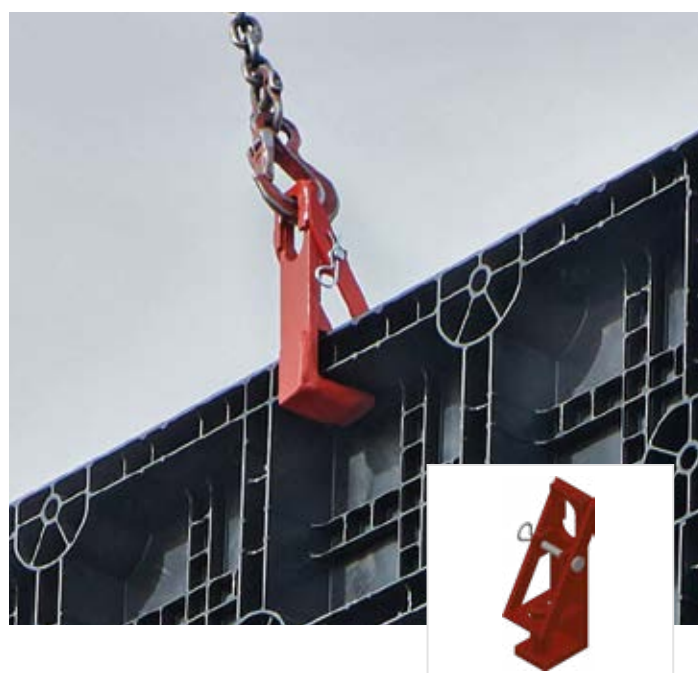

CONDITIONS REQUISES DE FONCTIONNEMENT

COULAGE DU BÉTON

Le coffrage Geoplast est un outil professionnel conçu selon les normes internationales. Veuillez suivre le diagramme de la vitesse de montée pour établir la vitesse de coulée. Seuls les vibrateurs à béton en immersion (aigouilles) sont autorisés.

MANIPULATION

Le coffrage Geoplast est conçu pour une manipulation manuelle facile. La manipulation par grue est néanmoins possible : dans ces cas, utiliser le crochet de levage Geoplast pour lever l'ensemble des panneaux. Dans le cas de panneaux individuels, utiliser toujours des élingues de levage en vous assurant qu'aucun panneau ou élément ne risque de tomber tandis qu'il est suspendu.

AGENT DE DÉMOULAGE

Tant que la surface des panneaux ne montre pas de signes d'usure, il n'est pas nécessaire d'utiliser d'agents de démoulage. Si un agent de décoffrage est utilisé, veillez à ce que son utilisation sur ABS soit approuvée par le fabricant.

DIAGRAMME DE LA VITESSE DE MONTÉE

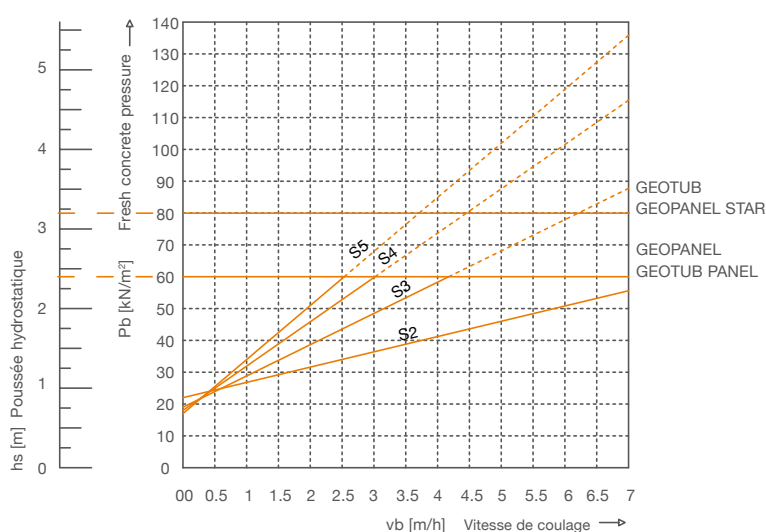

CLASSE DE CONSISTANCE	EN 206:2013		DIN 18218	
	CLASSIFICATION	AFFAISSEMENT	CLASSIFICATION	ÉTALEMENT
Ferme	S1	10 ÷ 40 mm		
Plastique	S2	50 ÷ 90 mm	F1 (K1)	≤ 340 mm
Très plastique	S3	100 ÷ 150 mm	F2 (K2)	350 ÷ 410 mm
Fluide	S4	160 ÷ 210 mm	F3 (K3)	420 ÷ 480 mm
Très fluide	S5	≥ 220 mm	F4 (très fluide)	490 ÷ 550 mm

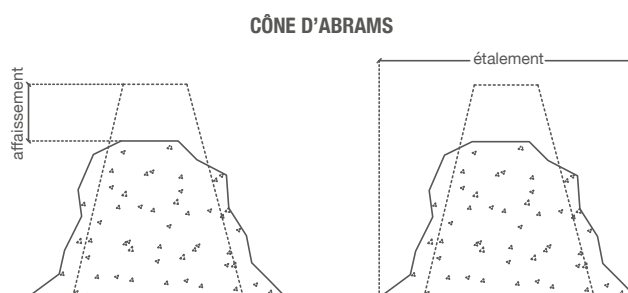

CONDITIONS REQUISES DE SÉCURITÉ

Les opérations de positionnement, d'assemblage, de décoffrage, d'aplomb, de manutention et de nettoyage des produits Geopanel, ainsi que le coulage du béton, doivent être effectuées par du personnel compétent dûment formé ou sous la supervision du responsable du site, qui doit s'assurer que :

- toutes les conditions mentionnées ci-dessus sont correctement effectuées,
- toute personne travaillant avec le coffrage est équipée des outils appropriés et d'un équipement de protection individuelle lui permettant d'effectuer toutes les actions nécessaires dans le respect des normes de sécurité,
- tous les panneaux et les accessoires fournis sont vérifiés avant utilisation, en éliminant ceux qui ne devraient pas respecter les normes minimales de fiabilité et de sécurité à cause de la présence de débris et/ou de déformations,
- la surface d'appui du coffrage est parfaitement plate, pour travailler en toute sécurité et assurer un parfait étayage et plombage des piliers,
- tous les accessoires de connexion, d'alignement et de plomberie sont correctement serrés et fixés au sol avant de commencer le coulage,
- le coffrage ABS n'est pas ignifuge: ne pas le placer près d'objets chauds ou d'une flamme nue.

Geoplast S.p.A. décline toute responsabilité découlant d'une utilisation inappropriée du coffrage Geopanel. Tout assemblage des panneaux et/ou l'utilisation d'accessoires autres que ceux décrits dans ce manuel, doit d'abord être approuvé par Geoplast SpA.

MAINTENANCE ET STOCKAGE

NETTOYAGE DU COFFRAGE

Le coffrage du système Geoplast est exceptionnellement facile à nettoyer. L'ABS est un matériau particulièrement lisse et non poreux sur lequel le béton a du mal à adhérer.

Le nettoyage se fait uniquement à l'eau et sans produits détergents. Les nettoyeurs industriels à pression jusqu'à 1000 bars sont couramment utilisés, mais les coffrages Geoplast peuvent également être nettoyés à la main.

Pour le nettoyage en profondeur, il est possible d'utiliser des dissolvants de béton acides approuvés pour une utilisation sur un polymère ABS. Tout dépôt de béton restant doit être éliminé avec une spatule en plastique ou une brosse métallique.

STOCKAGE

Afin de faciliter la manipulation et le levage des panneaux et de tous les accessoires, les stocker sur des palettes ou lattes pour les surélever du sol.

Bien que le produit ne subisse pas les intempéries, il est préférable, pour un stockage à long terme, de tenir les panneaux à l'abri de la lumière directe du soleil.

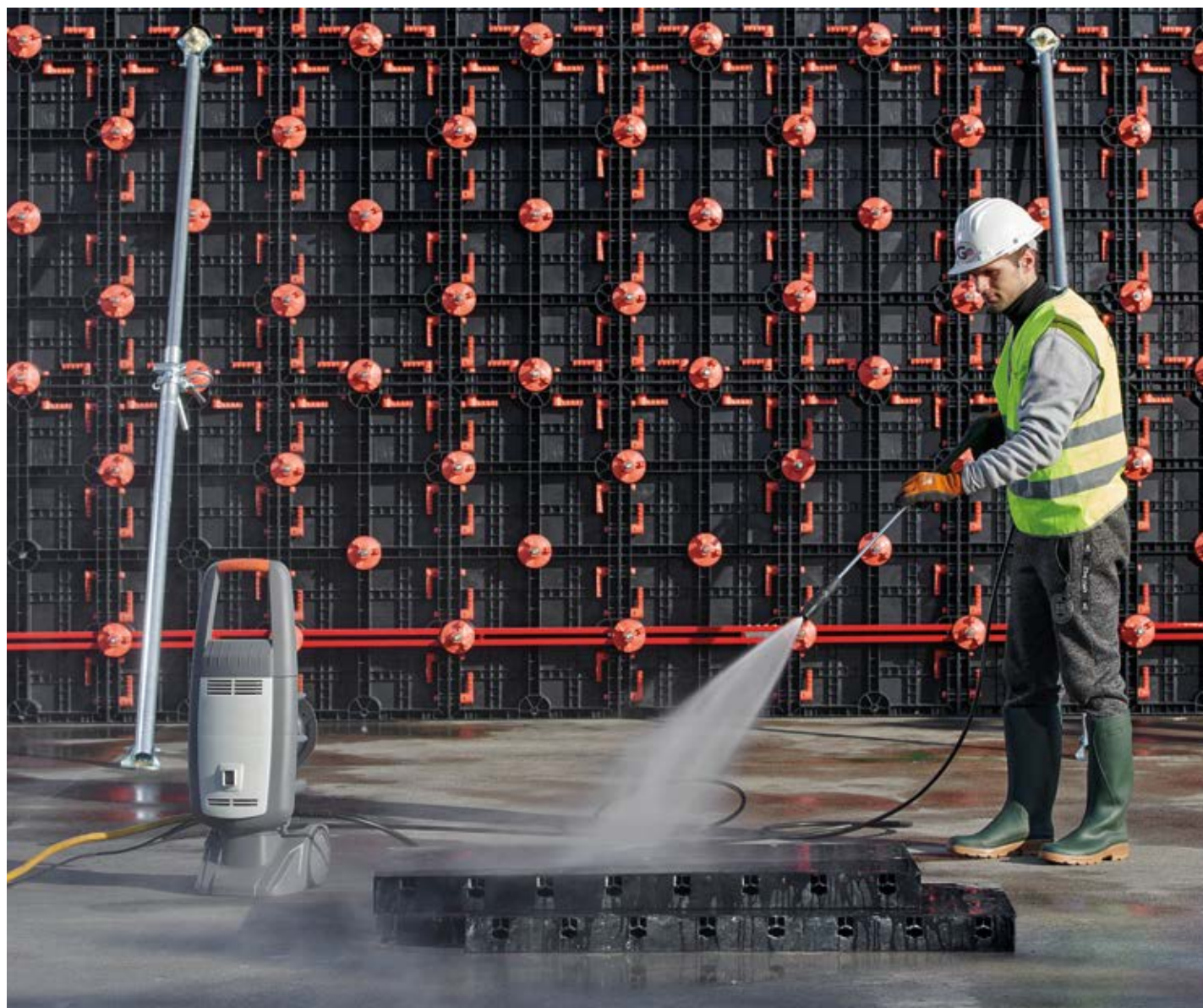







GEOPANEL



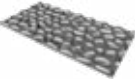







PRODUIT	Dimensions (mm)	Matériau	Poids (kg)	Emballage dimension (mm)	N° de pièces par palette	N° poignées*	Code produit
GEOPANEL 120x60	1210 x 605 x 80	ABS	10.38	750 x 1210 x H2580	38	12	EGPPANE0120
GEOPANEL 40x60	404 x 605 x 80	ABS	3.85	770 x 1210 x H2400	104	6	EGPPANE4060
GEOPANEL 35x60	353 x 605 x 80	ABS	3.53	750 x 1210 x H2350	118	6	EGPPANE3560
GEOPANEL 30x60	303 x 605 x 80	ABS	2.82	770 x 1210 x H2400	140	5	EGPPANE3060
GEOPANEL 25x60	252 x 605 x 80	ABS	2.59	770 x 1210 x H2400	166	5	EGPPANE2560
GEOPANEL 20x60	202 x 605 x 80	ABS	2.29	770 x 1210 x H2350	204	5	EGPPANE2060
GEOPANEL 15x60	150 x 605 x 80	ABS	2.04	750 x 1210 x H2400	280	4	EGPPANE1560
GEOPANEL 5x60	50 x 605 x 80	ABS	0.75	750 x 1210 x H2400	840	-	EGPPANE0560
GEOPANEL 4x60	40 x 605 x 80	ABS	0.69	750 x 1210 x H2400	1064	-	EGPPANE0460
GEOPANEL 3x60	30 x 605 x 80	ABS	0.62	750 x 1210 x H2400	1400	-	EGPPANE0360
Angle interne GEOPANEL	303 x 605 x 80	ABS	3.86	810 x 1210 x H2400	128	5	EGPANGI0060
Angle externe GEOPANEL	252 x 605 x 80	ABS	2.99	800 x 1210 x H2300	130	5	EGPANGE0060
GEOPANEL WP - 18	100 x 605 x 80	ABS	1.37	800 x 1200x H2450	450	4	EGPANWP0018
GEOPANEL WP - 21	100 x 605 x 80	ABS	1.33	800 x 1200x H2450	450	4	EGPANWP0021
GEOPANEL WP - 27	100 x 605 x 80	ABS	1.31	800 x 1200x H2450	450	4	EGPANWP0027



*Poignées vendues séparément du produit.

 PRODUIT	Dimensions (mm)	Matériau	Poids (kg)	Emballage dimension (mm)	N° de pièces par palette	N° poignées*	Code produit
 GEPANEL CL 20-25-30	460 x 605 x 80	ABS	4.92	750 x 1200 x H2500	91	6	EGPANCL2030
 GEPANEL CL 35-40-45	610 x 605 x 80	ABS	6.14	750 x 1200 x H2550	76	7	EGPANCL3545
 TWIN ANGLE	303 x 303 x 100	ABS	3.96	800 x 1200 x 2350	232	3	EGAPANT0060
 GEPANEL ART	1210 x 605 x 28*	ABS	4.25	1200 x 750 x H2020	80	-	EGPAART0120
*+ pivot verrouillage 13 mm							
 GEPANEL STAR 20-60	680 x 605 x 80	ABS	7.03	750 x 1200 x H2580	64	8	EGPSTAR2060
 GEPANEL STAR 25-65	730 x 605 x 80	ABS	7.43	750 x 1200 x H2580	58	8	EGPSTAR2565
 GEPANEL STAR 70-100	1080 x 605 x 80	ABS	10.42	750 x 1200 x H2580	40	11	EGPSTAR7010

*Poignées vendues séparément du produit.











GEOTUB PANEL

 PRODUIT	Dimensions (mm)	Matériau	Poids (kg)	Emballage dimension (mm)	N° de pièces par palette	N° poignées*	Code produit
 GEOTUB PANEL 20	200 x 750 x 80	ABS	3.05	750 x 1200 x H2100	112	6	EGTPANE2075
 GEOTUB PANEL 23	230 x 750 x 80	ABS	3.36	750 x 1200 x H2200	114	7	EGTPANE2375
 GEOTUB PANEL 25	250 x 750 x 80	ABS	3.41	750 x 1200 x H2030	96	7	EGTPANE2575
 GEOTUB PANEL 30	300 x 750 x 80	ABS	3.81	750 x 1200 x H2300	96	7	EGTPANE3075
 GEOTUB PANEL 35	350 x 750 x 80	ABS	4.58	750 x 1200 x H2130	80	8	EGTPANE3575
 GEOTUB PANEL 40	400 x 750 x 80	ABS	5.18	750 x 1200 x H2300	80	8	EGTPANE4075
 GEOTUB PANEL 45	450 x 750 x 80	ABS	5.83	750 x 1220 x H2440	64	8	EGTPANE4575





	PRODUIT	Dimensions (mm)	Matériau	Poids (kg)	Emballage dimension (mm)	N° de pièces par palette	N° poignées*	Code produit
	GEOTUB PANEL 50	500 x 750 x 80	ABS	6.23	750 x 1230 x H2100	48	9	EGTPANE5075
	GEOTUB PANEL 55	550 x 750 x 80	ABS	6.79	750 x 1350 x H2100	48	9	EGTPANE5575
	GEOTUB PANEL 60	600 x 750 x 80	ABS	7.02	750 x 1450 x 2080	48	9	EGTPANE6075

*Poignées vendues séparément du produit.

GEOTUB











	PRODUIT	Dimensions (mm)	Matériau	Poids (kg)	Emballage dimension (mm)	N° de pièces par palette	N° poignées*	Code produit
	GEOTUB ø25	ø250 H605	ABS	2.95	810 x 1210 x H2200	60	6	EGTTOND2560
	GEOTUB ø30	ø300 H605	ABS	3.67	930 x 1210 x H2450	60	6	EGTTOND3060
	GEOTUB ø35	ø350 H605	ABS	4.09	1030 x 1210 x H2260	50	7	EGTTOND3560
	GEOTUB ø40	ø400 H605	ABS	4.56	1140 x 1210 x H1900	40	7	EGTTOND4060
	GEOTUB ø45	ø450 H605	ABS	4.93	1210 x 1230 x H2330	48	8	EGTTOND4560
	GEOTUB ø50	ø500 H605	ABS	5.54	770 x 1210 x H2100	20	8	EGTTOND5060
	GEOTUB ø60	ø600 H605	ABS	6.41	770 x 1210 x H2350	20	9	EGTTOND6060
	GEOTUB ø70	ø700 H605	ABS	7.53	870 x 1210 x H2380	18	10	EGTTOND7060
	GEOTUB ø80	ø800 H605	ABS	8.64	970 x 1210 x H2350	16	10	EGTTOND8060
	GEOTUB ø90	ø900 H605	ABS	9.48	1070 x 1210 x H2530	16	11	EGTTOND9060
	GEOTUB ø100	ø1000 H605	ABS	10.43	1170 x 1210 x H2400	14	11	EGTTOND0100



















GEOSKY

















	PRODUIT	Dimensions (mm)	Matériau	Poids (kg)	Emballage dimension (mm)	N° de pièces par palette	N° poignées*	Code produit
	POUTRELLE GEOSKY Y	191 x 605 x 200	ABS	2.67	1000 x 1210 x H2160	140	-	EGSKYTY0060
	CALE GEOSKY	160 x 605 x 118	ABS	2.67	750 x 1200 x H1900	204	4	EGSKYCU0060
	POUTRELLE GEOSKY H	310 x 605 x 121	ABS	2.69	1200 x 1240 x H1960	120	-	EGSKYTH0060
	POUTRELLE GEOSKY HS	130 x 605 x 40	ABS	0.62	750 x 1210 x H2280	594	-	EGSKYHS0060

*Poignées vendues séparément du produit.

ACCESSOIRES

	PRODUIT	Matériau	Couleur / Finition	Poids par unité (kg)	Code produit
	POIGNÉE	PA66 Nylon	Rouge ●	0.09	EGAMARO0000
	TIGE DE COMPENSATION	PA66 Nylon	Rouge ●	0.08	EGAVITE0000
	ÉCROU DE COMPENSATION	PA66 Nylon	Rouge ●	0.038	EGAROSC0000
	CLÉ DE COMPENSATION	PA66 Nylon	Rouge ●	0.26	EGACHIA0000
	BOUCHON 25	HD PE	Noir ●	0.004	EGATADI0000
	BOUCHON 43	ABS	Noir ●	0.015	EGATADI0043
	BOUCHON DE BORD	ABS	Noir ●	0.006	EGATABG0000
Emballage de 200 pièces (100 pièces bouchon gauche et 100 pièce sbouchon droite)					
	COUVERTURE DE BORD	PP	Rouge ●	0.13	EGAPBPS0030
	SUPPORT TIGE FILETÉE	Acier	Galvanisé	0.37	EGABSTI0000
	PATTE D'ANCRAGE	Acier	Galvanisé	0.28	EGASTAN0000

PRODUIT	Matériau	Couleur Finition	Poids par unité (kg)	Code produit	
 PIVOT D'ANGLE	Acier	Galvanisé	0.42	EGABTAN0000	
 CONNECTEUR BARRE MM 120	Acier	Galvanisé	0.038	EGACOMM0120	
 GOUJON Ø10	Acier	Galvanisé	0.05	EGABPER0000	
 GOUJON Ø24	Acier	Galvanisé	0.38	EGABPER0024	
 PINCE D'ÉTAGAGE	Acier	Galvanisé	1.10	EGAMOPU8080	
 CROCHET DE LEVAGE	Acier	Peint	1.81	EGANSOL0000	
 JOINT DE FLAMBAGE M 12/50	Acier	Galvanisé	0.73	EGASNON1250	
 JOINT DE FLAMBAGE M 66	Acier	Galvanisé	0.63	EGASNON0066	
 +  PLAQUE CONNECTEUR M 49	Acier	Galvanisé	1.45	EGAPIST0049	
 +  PLAQUE CONNECTEUR M 62	Acier	Galvanisé	1.50	EGAPIST0062	
 ÉCROU D'ANCRAGE D15 Ø120	PA66 Nylon	Rouge ●	0.37	EGAROSE0000	
 ANCRAGE D15 Ø65	Acier	Galvanisé	0.22	EGAROSE1565	
PRODUIT	Matériau	Couleur Finition	Longueur (mm)	Poids par unité (kg)	Product code
 PLAQUE DE DILATATION Broche D24 L60 avec pince R inclus	Acier	Peint	200 x 1210	6.00	EGALADT0120
 PLAQUE DE DILATATION Y	Acier	Peint	200 x 600	0.35	EGALADT0060
 PLAQUE DE JONCTION L120	Acier	Peint	1210 x 250	7.25	EGALASC1210
 PLAQUE DE JONCTION L60	Acier	Peint	605 x 250	3.65	EGALASC0605

	PRODUIT	Matériau	Couleur Finition	Dimensions (mm)	Poids par unité (kg)	Code produit
	BARRE D'ALIGNEMENT F-UN2000	Acier	Peint	2000 x 60 x 60	8.94	EGABFUN2000
	BARRE D'ALIGNEMENT UN1500	Acier	Peint	1500 x 60 x 60	6.89	EGABRUN1500
	BARRE D'ALIGNEMENT UN1000	Acier	Peint	1000 x 60 x 60	4.79	EGABRUN1000
	BARRE D'ALIGNEMENT UN750	Acier	Peint	750 x 60 x 60	3.61	EGABRUN0750
	BARRE D'ALIGNEMENT UN500	Acier	Peint	500 x 60 x 60	2.52	EGABRUN0500
	CHANFREIN D'ANGLE PROF. 22 X 10	PVC	Blanc ●	22 x 10 x 2000	0.08	EGASMUS2010
	CHANFREIN D'ANGLE PROF. 35 X 15	PVC	Blanc ●	32 x 15 x 2000	0.13	EGASMUS3215
	TIGE FILETÉE L75	Acier	Galvanisé	Ø15 x 750 mm	1.08	EGABARU0075
	TIGE FILETÉE L100	Acier	Galvanisé	Ø15 x 1000 mm	1.53	EGABARU0100
	TIGE FILETÉE L150	Acier	Galvanisé	Ø15 x 1500 mm	2.15	EGABARU0150
	TIGE FILETÉE L200	Acier	Galvanisé	Ø15 x 2000 mm	3.06	EGABARU0200
	ENTRETOISES L15	HD PE	Blanc ●	150 x 25 Ø int.	0.04	EGADIST0015
	ENTRETOISES L20	HD PE	Blanc ●	200 x 25 Ø int.	0.05	EGADIST0020
	ENTRETOISES L25	HD PE	Blanc ●	250 x 25 Ø int.	0.06	EGADIST0025
	ENTRETOISES L30	HD PE	Blanc ●	300 x 25 Ø int.	0.06	EGADIST0030
	ENTRETOISES L35	HD PE	Blanc ●	350 x 25 Ø int.	0.07	EGADIST0035
	ENTRETOISES L40	HD PE	Blanc ●	400 x 25 Ø int.	0.08	EGADIST0040

RÉFÉRENCES

TRAVAUX D'IRRIGATION BERRIGAN, AUSTRALIE

L'une des structures de porte du canal principal de Berrigan, faisant partie du système d'irrigation de Murray (NSW, Australie), devait être reconstruite. Alors que la pression montait pour terminer le travail au cours d'une période d'arrêt limitée entre les saisons, un système de coffrage rapide et adaptable était nécessaire.

Le coffrage du système Geopanel a été utilisé pour construire deux murs en forme de U avec des retours de canal et des ailes pour s'adapter aux portes Rubicon : utiliser Geopanel signifiait que toute la structure pouvait être formée et coulée en moins de 5 jours.



USINE DE CONSERVES, EMBAKASI, KENYA

La combinaison des coffrages Geopanel et Geopanel Star a permis à l'entrepreneur de relever le principal défi du projet, à savoir la création de retombées de poutres et de poteaux sur place. Les poteaux atteignaient 7 mètres de haut.

La flexibilité du coffrage a permis d'économiser en termes de coûts de coffrage et de béton, ainsi qu'en heures de travail.



RÉFÉRENCES

STADE OLYMPIQUE FISHT, SOCHI, RUSSIE

Stade Olympique Fisht est situé dans le Parc Olympique Sochi. Le stade d'une capacité de 40 000 places a été construit pour les Jeux olympiques d'hiver de 2014. Il a servi de lieu pour les cérémonies d'ouverture et de clôture.

Geoplast Geotub, le coffrage en plastique réutilisable pour les poteaux ronds et ovales, a été utilisé pendant la construction, permettant de gagner un temps considérable sur la grue.

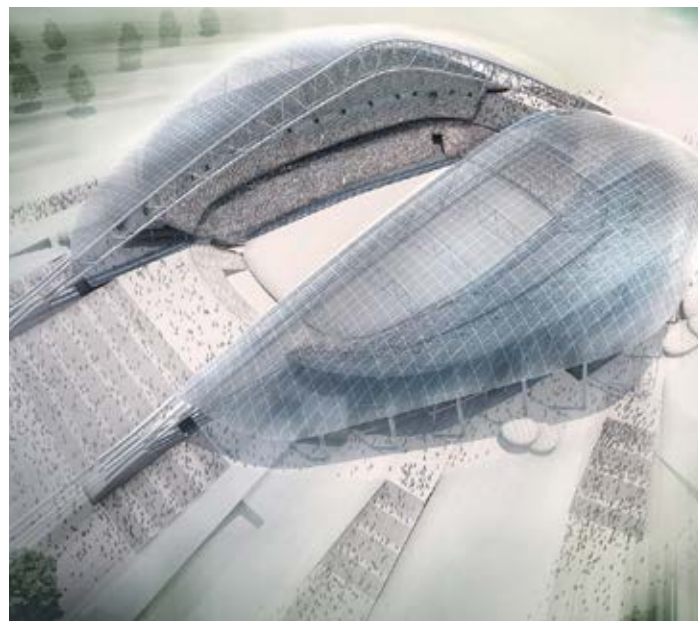

SAN FRANCISCO, REDÉVELOPPEMENT AÉROPORT TERMINAL 1

Geotub a été utilisé pour les poteaux circulaires de l'extension du Terminal 1 de l'aéroport de San Francisco.

Le projet de 46,451 m² de la nouvelle zone d'embarquement B, ainsi que celui du nouveau centre de terminal 1, comprend un nouveau poste de contrôle de sécurité consolidé et un système de traitement des bagages.



RÉFÉRENCES

PALAZZO CANOVA, PADOUE, ITALIE

Palazzo Canova est un complexe résidentiel composé de sept grands appartements. Le design a été conçu pour répondre aux besoins de la vie contemporaine, en privilégiant une relation forte entre l'extérieur et l'intérieur.

Afin de répondre aux attentes en termes d'aspect et de qualité des matériaux, Geopanel et Geopanel Star ont été utilisés pour la construction de l'ossature en béton.



TOURS KALASATAMA REDI, HELSINKI, FINLANDE

Kalatatama est un quartier résidentiel et commercial construit sur le front de mer à Helsinki. Geotub a été utilisé pour la construction d'un parking souterrain creusé dans la roche, situé à 30 mètres sous la surface de la route et intégré à la ligne de métro Kalatatama.

Utiliser un coffrage léger était essentiel dans les espaces restreints présents sur le site de construction souterrain, puisqu'il permet un moulage et un démoulage manuels tout en maintenant une productivité et une qualité élevées du béton.



RÉFÉRENCES

NAD AL SHEBA 3 VILLAS, DUBAÏ

Nad Al Sheba 3 est une nouvelle sous-communauté de Dubaï, située au sud de la crique de Dubaï. 500 villas ont été construites et livrées en 2018.

Geopanel Star a été choisi pour la construction des poteaux: la facilité de manipulation et la résistance aux températures ambiantes élevées ont été des éléments importants dans le choix du coffrage.



EXTENSION DE LA M50, ÉCHANGEUR RED COW, DUBLIN

Le Red Cow Roundabout est un échangeur autoroutier vital à l'ouest de la ville de Dublin, en Irlande.

Le coffrage en poteaux Geotub 60 a été choisi car il évitait l'utilisation de grues, ce qui aurait forcé la fermeture temporaire des voies de circulation pendant l'installation et l'exploitation.

Les nouveaux ponts sont portés chacun par 12 poteaux ronds de 600 mm de diamètre.



PROJETS GLOBAUX

Depuis 2003, Geoplast a le privilège de fournir des solutions à des milliers de clients sur tous les continents.



**Nathan Suites Condo
SINGAPOUR**



**Aéroport Punta Cana International
PUNTA CANA, RÉPUBLIQUE DOMÉNICAINÉ**



**Bunnings Warehouse
SIDNEY, AUSTRALIE**



**Lincoln Reservoir Cal Anderson Park
SEATTLE, USA**



**Stade Vélodrome
MARSEILLE, FRANCE**



**One, Airport Square
ACCRA, GHANA**



**Oslo Gardemoen
Expansion Non-Schengen East
OSLO, NORVÈGE**



**Centre Commercial Manukau City
AUCKLAND, NOUVELLE ZÉLANDE**



Geoplast
Building beyond together

Geoplast S.p.A.

Via Martiri della Libertà, 6/8
35010 Grantorto (PD) - Italy

Tel +39 049 9490289

Fax +39 049 9494028

Geoplast@Geoplastglobal.com

GeoplastGlobal.com



rev. 000_10/2019
sf. 10/2019

